



Sealed Lead Acid Battery
INDUSTRIAL PRODUCT CATALOGUE

**DATA CENTER
EQUIPMENT**



**TELECOM
POWER BACKUP**



**SOLAR
ENERGY STORAGE**



**SECURITY
SYSTEM**



**EMERGENCY
POWER SYSTEM**



**MEDICAL
EQUIPMENT**



UPS

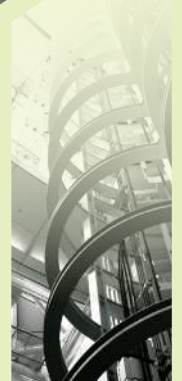

ما متعهدیم

We are committed

Since: 1982

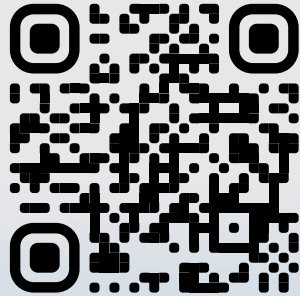

aco-battery.com

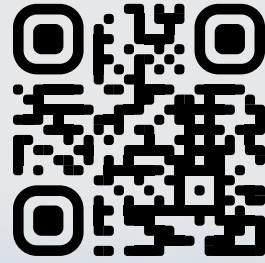

alobatri.com

سفارش اینترنتی با ارسال رایگان





برند UFO یکی دیگر از سری باتری های UPS تولید شده در گروه صنعتی آکو باتری می باشد که جهت استفاده در دیتا سنترها، سیستم های برق اضطراری، حفاظتی، امنیتی و تجهیزات انرژی تجدید پذیر طراحی شده است.

دانش فنی این محصول حاصل مطالعات تیم تحقیق و توسعه و مشاورین مجرب از شرکت های معتبر دنیا می باشد. تمامی ایستگاه های تولید و کنترل باتری های UFO مجهز به تجهیزات و ماشین آلات پیشرفته تحت کنترل و نظارت تیم فنی و مهندسی و منطبق با استانداردهای بین المللی می باشد و کیفیت مواد اولیه و محصولات میانی و نهایی توسط بازرسان کنترل کیفی، آزمایشگاه های برق و شیمی بررسی و تایید شده است.

گروه صنعتی آکو باتری مفتخر است با هدف جلب رضایت مشتریان و مصرف کنندگان، سیستم ردیابی و شناسایی تمامی باتری های تولیدی را راه اندازی کرده و ارائه خدمات پس از فروش و گارانتی محصولات را اجرایی نماید.

دانش فنی، تجهیزات و تکنولوژی تولید جهت عرضه محصولات با کیفیت، رقابتی و استاندارد در بازارهای داخلی و صادراتی به طور پیوسته بروز رسانی می شود.





ABS معمولی



ABS ضد اشتعال



Sealed Lead Acid Battery

12AP-4.5

12v 4.5AH

Discharging Characteristic (25°C)

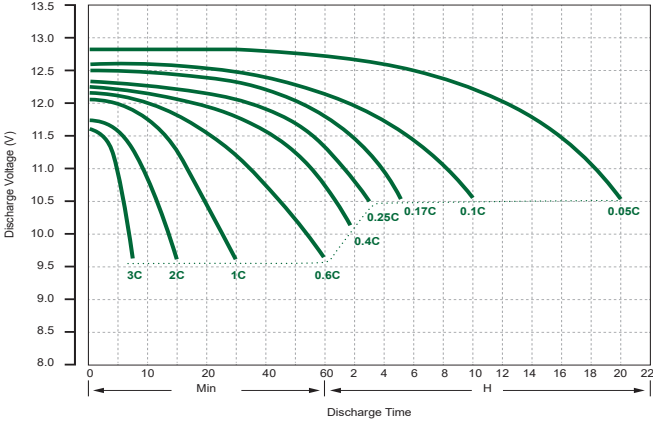

Cycle Service Life In Relation To Depth Of Discharge

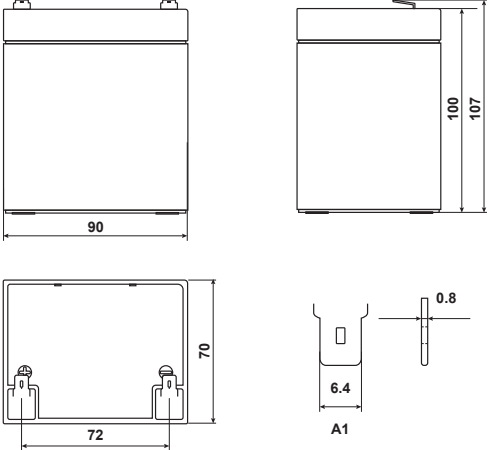
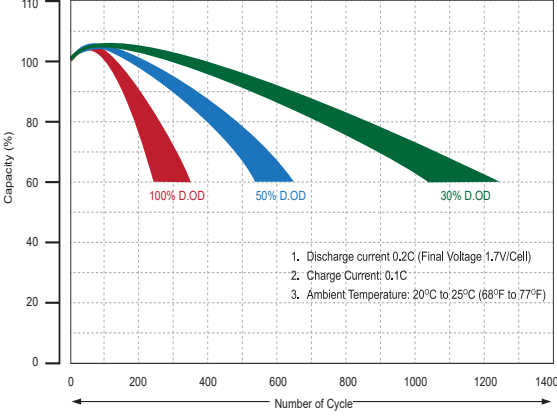

مزایا و ویژگی ها

- قدرت دشارژ عمیق
- طول عمر بالا (Long Life)
- جریان دشارژ داخلی بسیار کم
- عاری از هرگونه نشت گاز یا مایع درون باتری
- عملکرد مناسب در محدوده وسیع دمایی
- Flame retardant ABS (optional) /ABS
- بدون نیاز به نگهداری (Maintenance Free)
- تکنولوژی باز ترکیب گاز های داخلی

کاربردها

- سیستم های برق اضطراری (UPS، اینورتر، شارژرها و ...)
- تجهیزات پزشکی و آزمایشگاهی
- دیتا سنترها و تجهیزات مراکز داده
- سیستم های حفاظتی و امنیتی (اعلام و اطفاء حریق و ...)
- سیستم های مخابراتی
- تجهیزات انرژی تجدیدپذیر
- تجهیزات اندازه گیری و ابزار دقیق

مشخصات فنی

12 V	ولتاژ اسمی
4.5 AH	ظرفیت (20Hr)
4.5 AH	20 Hr (0.23A,10.5V)
4.1 AH	10 Hr (0.41A,10.5V)
3.75 AH	5 Hr (0.75A,10.5V)
3.6 AH	3 Hr (1.20A,10.5V)
3.15 AH	1 Hr (3.15A,9.6V)
1.480 ± 0.075	وزن تقریبی (kg)
34mΩ	مقاومت درونی در حالت شارژ کامل (25°C)
Flame retardant ABS (optional) /ABS	جنس درب و جلد
90	طول
70	عرض
100	ارتفاع
107	ارتفاع کل
75	حداکثر جریان دشارژ (5S,A)
A1	نوع قطب
0.9A	حداکثر جریان شارژ
13.5-13.8V(18mV/°C)	ولتاژ شارژ آماده به کار
14.4-14.8V(30mV/°C)	ولتاژ شارژ پیوسته
+50 تا -15	دشارژ
+40 تا -15	شارژ
+40 تا -15	انبیارش
	محدوده دمای کارکرد (°C)



Self-Discharge Characteristics

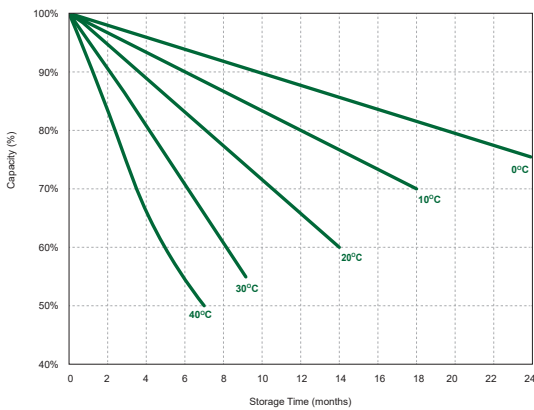

Charging Characteristics
Constant Charge at 0.2CA(25°C)

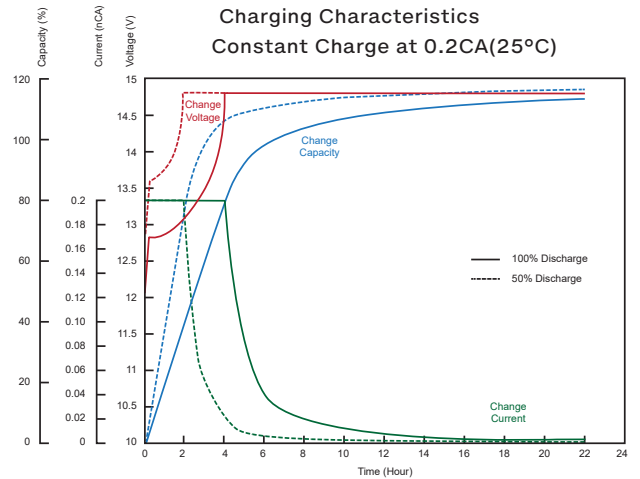

The Effect of Temperature on Capacity

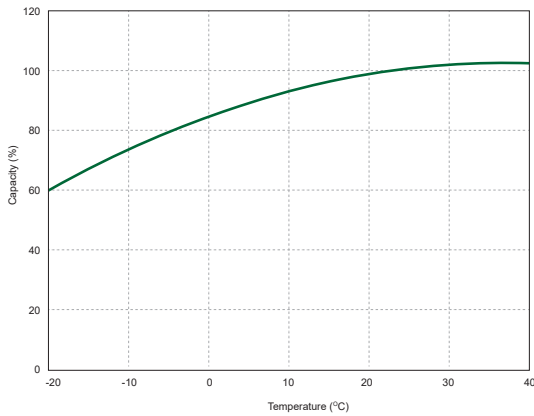

Relationship of OCV and State of Charge

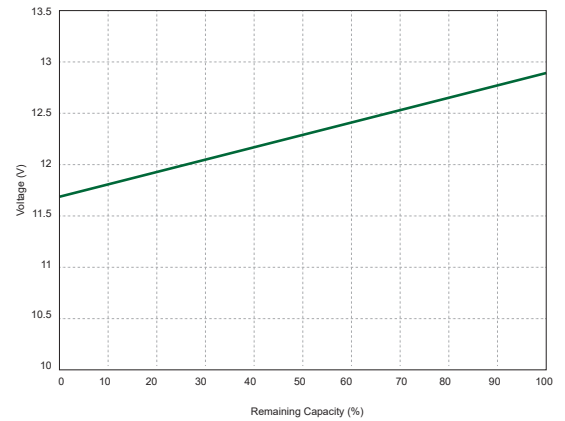

ولتاژ نهایی	جدول دشارژ با جریان ثابت (A, 25°C)						
	Minute		Hour				
	15	30	1	3	5	10	20
1.60 V/Cell	8.25	5.00	3.15	1.41	0.88	0.45	0.26
1.65 V/Cell	7.68	4.47	3.07	1.31	0.82	0.44	0.25
1.70 V/Cell	7.30	4.42	3.02	1.24	0.76	0.43	0.24
1.75 V/Cell	6.88	4.32	2.97	1.20	0.75	0.41	0.23
1.80 V/Cell	5.88	3.79	2.66	1.14	0.67	0.39	0.22

ولتاژ نهایی	جدول دشارژ با توان ثابت (W/Cell, 25°C)						
	Minute		Hour				
	15	30	1	3	5	10	20
1.60 V/Cell	17.00	10.00	5.56	2.57	1.63	0.96	0.510
1.65 V/Cell	15.93	9.69	5.63	2.51	1.60	0.95	0.507
1.70 V/Cell	15.69	9.38	5.61	2.45	1.56	0.93	0.505
1.75 V/Cell	15.26	9.12	5.51	2.44	1.54	0.91	0.501
1.80 V/Cell	15.02	9.02	5.33	2.41	1.50	0.89	0.498



12AP-7.5
12v 7.5AH

ABS معمولی

ABS ضد اشتعال

Discharging Characteristic (25°C)

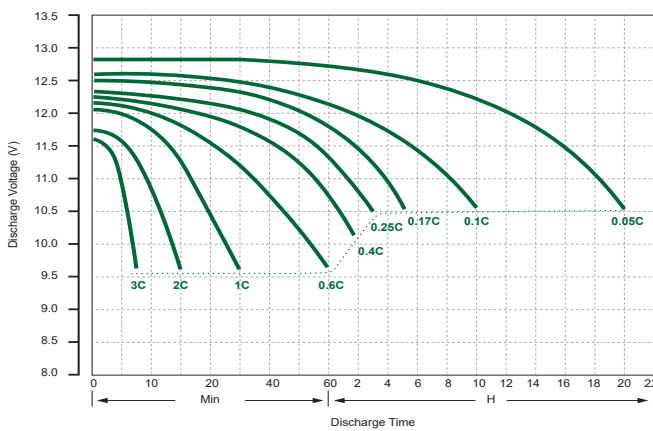

Cycle Service Life In Relation To Depth Of Discharge

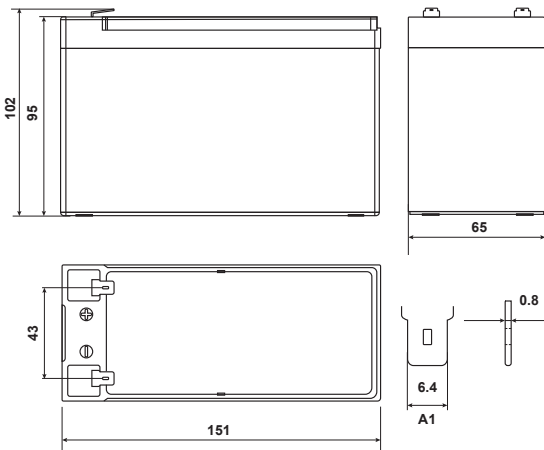
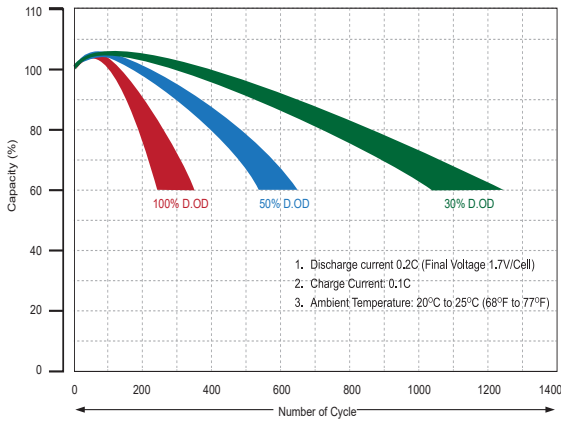

مزایا و ویژگی ها

- قدرت دشارژ عمیق
- طول عمر بالا (Long Life)
- جریان دشارژ داخلی بسیار کم
- عاری از هرگونه نشت گاز یا مایع درون باتری
- عملکرد مناسب در محدوده وسیع دمایی
- Flame retardant ABS (optional) /ABS
- بدون نیاز به نگهداری (Maintenance Free)
- تکنولوژی باز ترکیب گاز های داخلی

کاربردها

- سیستم های برق اضطراری (UPS، اینورتر، شارژر ها و ...)
- تجهیزات پزشکی و آزمایشگاهی
- دیتا سنترها و تجهیزات مراکز داده
- سیستم های حفاظتی و امنیتی (اعلام و اطفاء حریق و ...)
- سیستم های مخابراتی
- تجهیزات انرژی تجدیدپذیر
- تجهیزات اندازه گیری و ابزار دقیق

مشخصات فنی

12 V	ولتاژ اسمی
7.5 AH	ظرفیت (20Hr)
7.5 AH	20 Hr (0.38A,10.5V)
7 AH	10 Hr (0.70A,10.5V)
6.38 AH	5 Hr (1.28A,10.5V)
5.55 AH	3 Hr (1.85A,10.5V)
4.8 AH	1 Hr (4.8A,9.6V)
2.2 ± 0.1	وزن تقریبی (kg)
24.5mΩ	مقاومت درونی در حالت شارژ کامل (25°C)
Flame retardant ABS (optional) /ABS	جنس درب و جلد
151	طول
65	عرض
95	ارتفاع
102	ارتفاع کل
110	حداکثر جریان دشارژ (5S,A)
A1	نوع قطب
1.5A	حداکثر جریان شارژ
13.5-13.8V(18mV/°C)	ولتاژ شارژ آماده به کار
14.4-14.8V(30mV/°C)	ولتاژ شارژ پیوسته
+50 تا -15	دشارژ
+40 تا -15	شارژ
+40 تا -15	انبارش
	روش شارژ (25°C)
	محدوده دمای کارکرد (°C)



12AP-7.5

12v 7.5AH

Self-Discharge Characteristics

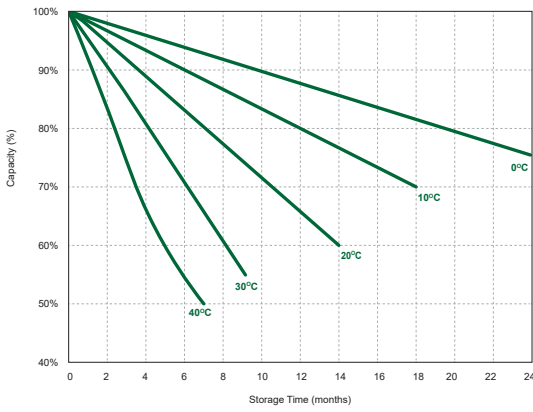

The Effect of Temperature on Capacity

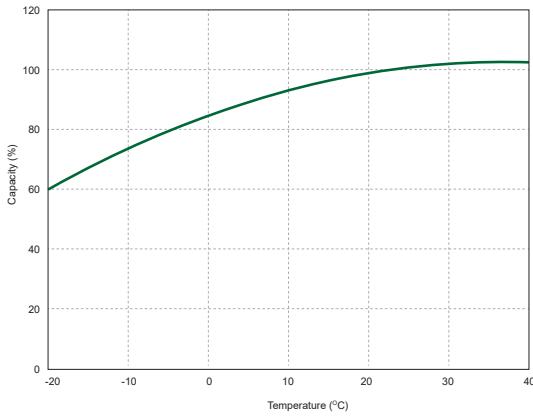

Charging Characteristics
Constant Charge at 0.2CA(25°C)

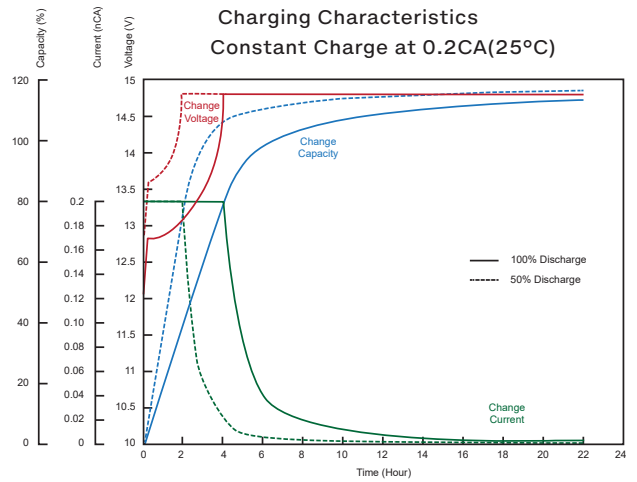

Relationship of OCV and State of Charge

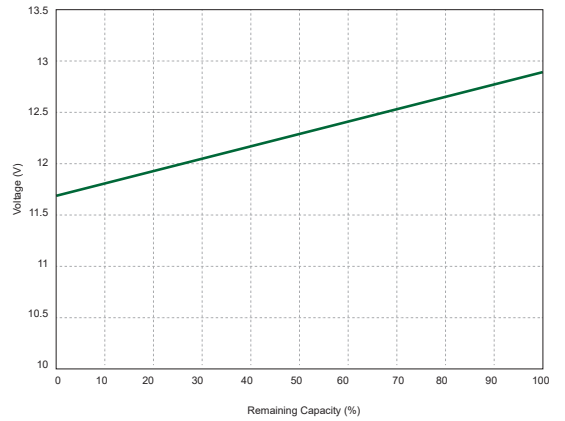

ولتاژ نهایی	جدول دشارژ با جریان ثابت (A, 25°C)						
	Minute		Hour				
	15	30	1	3	5	10	20
1.60 V/Cell	14.30	8.30	4.80	1.97	1.36	0.74	0.41
1.65 V/Cell	14.04	8.16	4.52	1.93	1.32	0.73	0.39
1.70 V/Cell	13.12	7.70	4.44	1.88	1.29	0.72	0.38
1.75 V/Cell	12.39	7.40	4.35	1.85	1.28	0.70	0.38
1.80 V/Cell	11.70	7.32	4.24	1.81	1.25	0.69	0.37

ولتاژ نهایی	جدول دشارژ با توان ثابت (W/Cell, 25°C)						
	Minute		Hour				
	15	30	1	3	5	10	20
1.60 V/Cell	26.77	15.98	9.15	3.89	2.59	1.42	0.76
1.65 V/Cell	26.45	15.78	9.01	3.77	2.57	1.39	0.75
1.70 V/Cell	25.40	15.21	8.75	3.58	2.49	1.37	0.74
1.75 V/Cell	24.60	14.79	8.51	3.44	2.45	1.35	0.73
1.80 V/Cell	23.90	14.29	8.30	3.32	2.40	1.32	0.72



12AP-9
12v **9AH**

ABS معمولی

ABS ضد اشتعال

Discharging Characteristic (25°C)

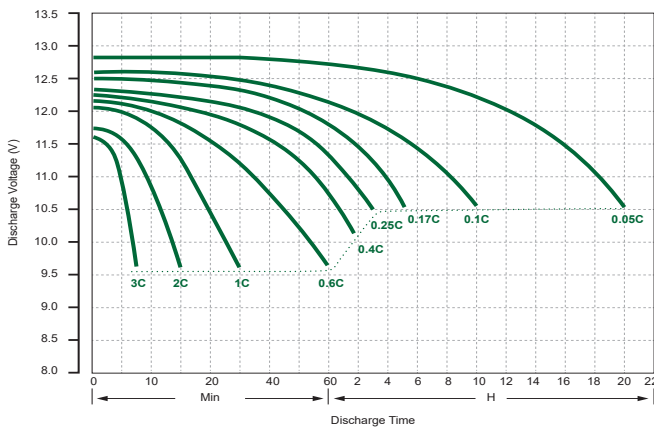

Cycle Service Life In Relation To Depth Of Discharge

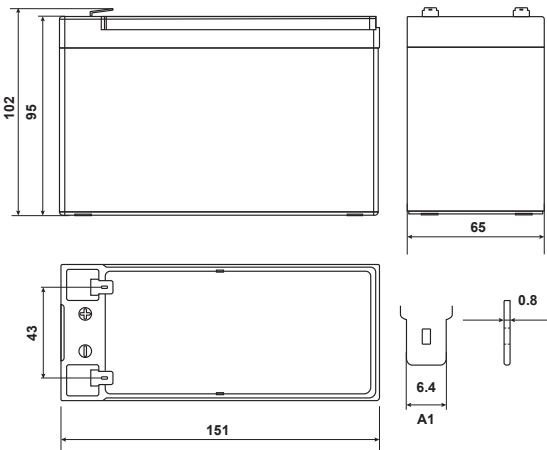
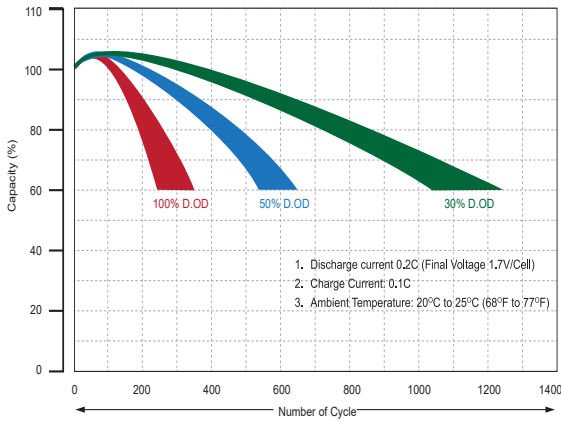

مزایا و ویژگی ها

- قدرت دشارژ عمیق
- طول عمر بالا (Long Life)
- جریان دشارژ داخلی بسیار کم
- عاری از هرگونه نشت گاز یا مایع درون باتری
- عملکرد مناسب در محدوده وسیع دمایی
- Flame retardant ABS (optional) /ABS
- بدون نیاز به نگهداری (Maintenance Free)
- تکنولوژی باز ترکیب گاز های داخلی

کاربردها

- سیستم های برق اضطراری (UPS، اینورتر، شارژرها و ...)
- تجهیزات پزشکی و آزمایشگاهی
- دیتا سنترها و تجهیزات مراکز داده
- سیستم های حفاظتی و امنیتی (اعلام و اطفاء حریق و ...)
- سیستم های مخابراتی
- تجهیزات انرژی تجدیدپذیر
- تجهیزات اندازه گیری و ابزار دقیق

مشخصات فنی

12 V	ولتاژ اسمی
9 AH	ظرفیت (20Hr)
9 AH	20 Hr (0.45A,10.5V)
7.9 AH	10 Hr (0.79A,10.5V)
7.25 AH	5 Hr (1.45A,10.5V)
6.90 AH	3 Hr (2.3A,10.5V)
5.6 AH	1 Hr (5.6A,9.6V)
2.45 ± 0.10	وزن تقریبی (kg)
18.5mΩ	مقاومت درونی در حالت شارژ کامل (25°C)
Flame retardant ABS (optional) /ABS	جنس درب و جلد
151	طول
65	عرض
95	ارتفاع
102	ارتفاع کل
135	حداکثر جریان دشارژ (5S,A)
A1	نوع قطب
1.8A	حداکثر جریان شارژ
13.5-13.8V(18mV/°C)	ولتاژ شارژ آماده به کار
14.4-14.8V(30mV/°C)	ولتاژ شارژ پیوسته
+50 تا -15	دشارژ
+40 تا -15	شارژ
+40 تا -15	انبارش
	محدوده دمای کارکرد (°C)



Sealed Lead Acid Battery

12AP-9

12v 9AH

Self-Discharge Characteristics

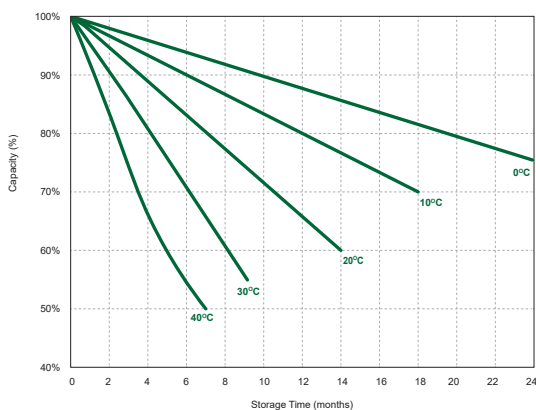

Charging Characteristics
Constant Charge at 0.2CA(25°C)

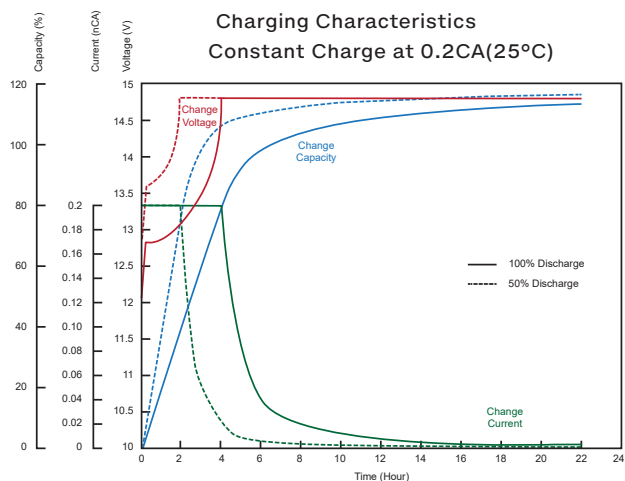

The Effect of Temperature on Capacity

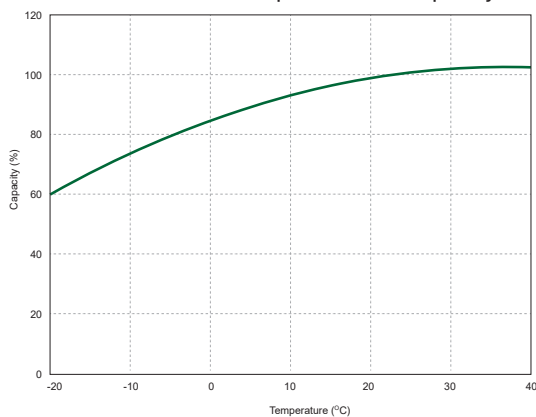

Relationship of OCV and State of Charge

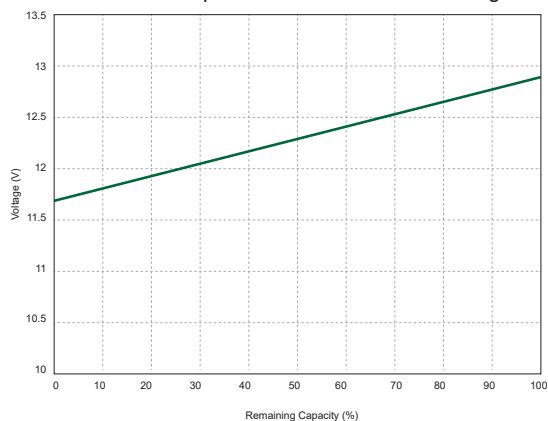

ولتاژ نهایی	جدول دشارژ با جریان ثابت (A, 25°C)						
	Minute		Hour				
	15	30	1	3	5	10	20
1.60 V/Cell	17.50	10.30	5.60	2.40	1.58	0.84	0.49
1.65 V/Cell	16.73	10.16	5.55	2.37	1.55	0.83	0.48
1.70 V/Cell	15.63	9.12	5.42	2.33	1.53	0.81	0.47
1.75 V/Cell	15.00	8.94	5.18	2.30	1.45	0.79	0.45
1.80 V/Cell	14.33	8.78	5.14	2.24	1.44	0.79	0.45

ولتاژ نهایی	جدول دشارژ با توان ثابت (W/Cell, 25°C)						
	Minute		Hour				
	15	30	1	3	5	10	20
1.60 V/Cell	34.01	21.00	10.99	4.81	3.32	1.87	0.99
1.65 V/Cell	33.00	20.65	10.85	4.70	3.29	1.85	0.98
1.70 V/Cell	32.10	19.90	10.40	4.50	3.18	1.83	0.97
1.75 V/Cell	30.90	19.19	10.10	4.29	3.11	1.80	0.95
1.80 V/Cell	30.37	18.80	9.95	4.17	3.02	1.76	0.93



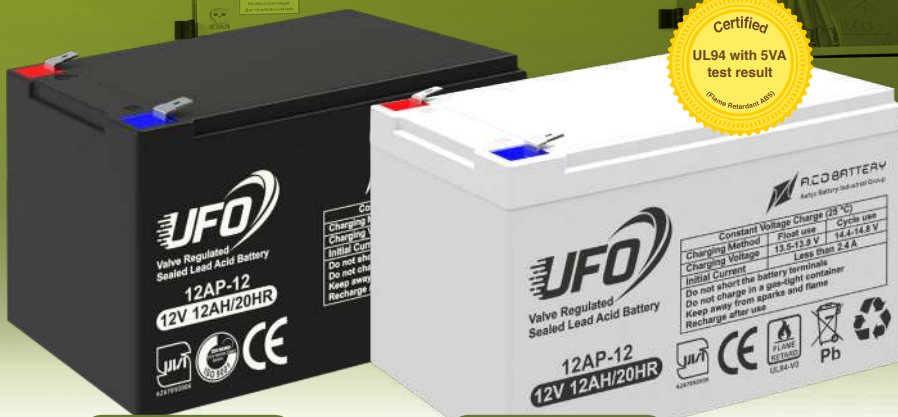

12AP-12
12v 12AH

ABS معمولی

ABS ضد اشتعال

Discharging Characteristic (25°C)

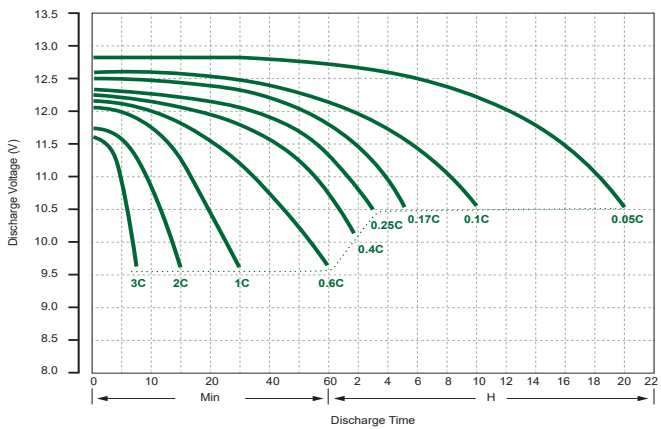

Cycle Service Life In Relation To Depth Of Discharge

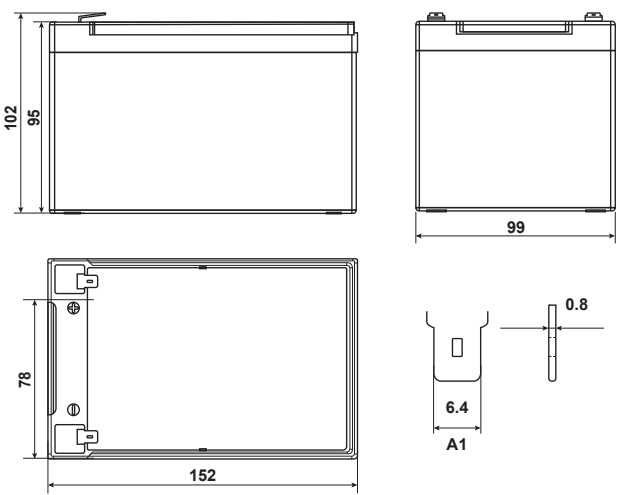
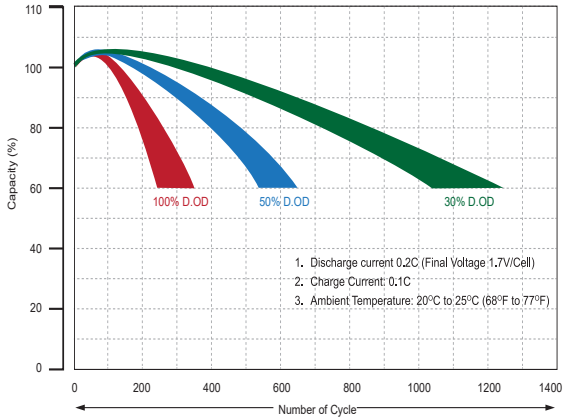

مزایا و ویژگی ها

- قدرت دشارژ عمیق
- طول عمر بالا (Long Life)
- جریان دشارژ داخلی بسیار کم
- عاری از هرگونه نشت گاز یا مایع درون باتری
- عملکرد مناسب در محدوده وسیع دمایی
- Flame retardant ABS (optional) /ABS
- بدون نیاز به نگهداری (Maintenance Free)
- تکنولوژی باز ترکیب گاز های داخلی

کاربردها

- سیستم های برق اضطراری (UPS، اینورتر، شارژر ها و ...)
- تجهیزات پزشکی و آزمایشگاهی
- دیتا سنترها و تجهیزات مراکز داده
- سیستم های حفاظتی و امنیتی (اعلام و اطفاء حریق و ...)
- سیستم های مخابراتی
- تجهیزات انرژی تجدیدپذیر
- تجهیزات اندازه گیری و ابزار دقیق

مشخصات فنی

12 V	ولتاژ اسمی
12 AH	ظرفیت (20Hr)
12 AH	20 Hr (0.45A,10.5V)
11.20 AH	10 Hr (0.79A,10.5V)
10.10 AH	5 Hr (1.45A,10.5V)
9.45 AH	3 Hr (2.3A,10.5V)
7.4 AH	1 Hr (5.6A,9.6V)
3.60 ± 0.15	وزن تقریبی (kg)
15.5mΩ	مقاومت درونی در حالت شارژ کامل (25°C)
Flame retardant ABS (optional) /ABS	جنس درب و جلد
152	طول
99	عرض
95	ارتفاع
102	ارتفاع کل
185	حداکثر جریان دشارژ (5S,A)
A1	نوع قطب
2.4A	حداکثر جریان شارژ
13.5-13.8V(18mV/°C)	ولتاژ شارژ آماده به کار
14.4-14.8V(30mV/°C)	ولتاژ شارژ پیوسته
+50 تا -15	دشارژ
+40 تا -15	شارژ
+40 تا -15	انبارش
	محدوده دمای کارکرد (°C)



12AP-12

12v 12AH

Self-Discharge Characteristics

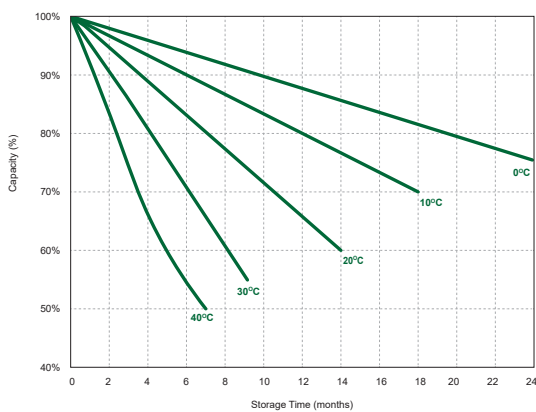

Charging Characteristics
Constant Charge at 0.2CA(25°C)

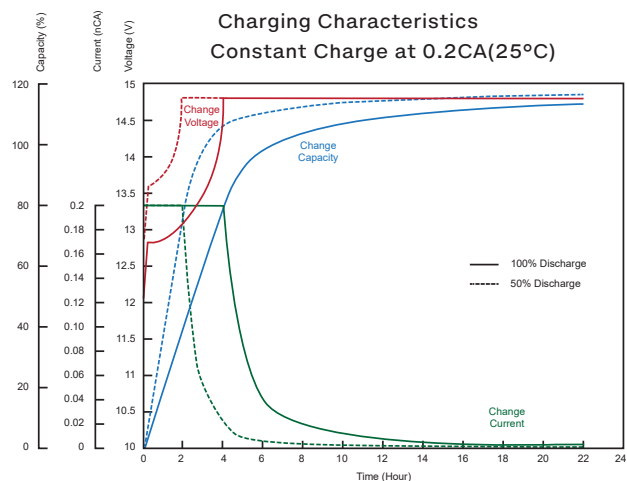

The Effect of Temperature on Capacity

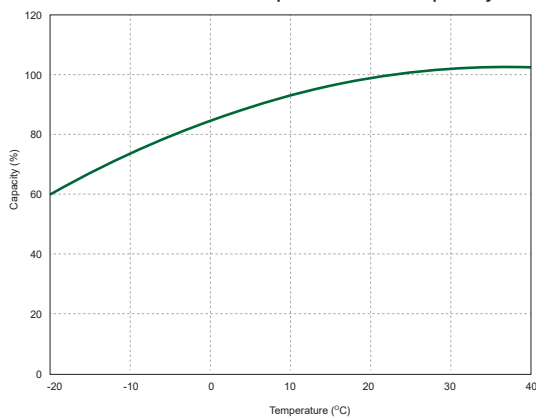

Relationship of OCV and State of Charge

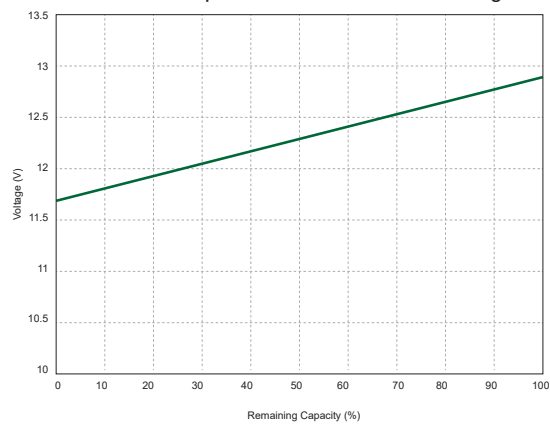

ولتاژ نهایی	جدول دشارژ با جریان ثابت (A, 25°C)						
	Minute		Hour				
	15	30	1	3	5	10	20
1.60 V/Cell	22.20	13.30	7.40	3.33	2.35	1.20	0.63
1.65 V/Cell	21.33	12.50	7.31	3.26	2.24	1.15	0.62
1.70 V/Cell	20.58	11.63	7.21	3.21	2.14	1.14	0.62
1.75 V/Cell	18.58	10.80	7.03	3.15	2.02	1.12	0.60
1.80 V/Cell	18.13	10.20	6.78	2.98	1.94	1.10	0.60

ولتاژ نهایی	جدول دشارژ با توان ثابت (W/Cell, 25°C)						
	Minute		Hour				
	15	30	1	3	5	10	20
1.60 V/Cell	41.28	24.83	14.67	6.23	4.12	2.45	1.27
1.65 V/Cell	39.61	23.81	13.80	5.90	4.04	2.42	1.25
1.70 V/Cell	38.80	23.50	13.50	5.65	3.92	2.39	1.24
1.75 V/Cell	37.70	22.80	13.25	5.53	3.85	2.35	1.22
1.80 V/Cell	36.10	21.90	12.45	5.32	3.73	2.31	1.20

UFO





UFO SEALED LEAD ACID BATTERY





ABS معمولی



ABS ضد اشتعال



Sealed Lead Acid Battery

12AP-18
12v 18AH

Discharging Characteristic (25°C)

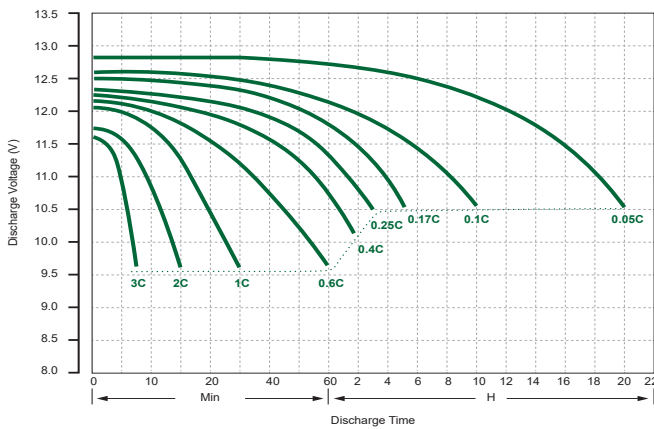

Cycle Service Life In Relation To Depth Of Discharge

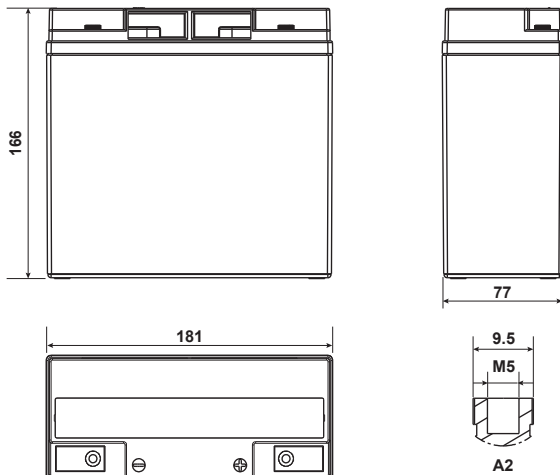
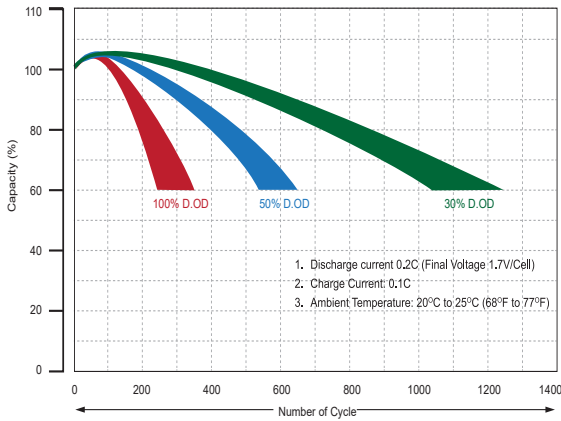

مزایا و ویژگی ها

- قدرت دشارژ عمیق
- طول عمر بالا (Long Life)
- جریان دشارژ داخلی بسیار کم
- عاری از هرگونه نشت گاز یا مایع درون باتری
- عملکرد مناسب در محدوده وسیع دمایی
- Flame retardant ABS (optional) /ABS
- بدون نیاز به نگهداری (Maintenance Free)
- تکنولوژی باز ترکیب گاز های داخلی

کاربردها

- سیستم های برق اضطراری (UPS، اینورتر، شارژر ها و ...)
- تجهیزات پزشکی و آزمایشگاهی
- دیتا سنترها و تجهیزات مراکز داده
- سیستم های حفاظتی و امنیتی (اعلام و اطفاء حریق و ...)
- سیستم های مخابراتی
- تجهیزات انرژی تجدیدپذیر
- تجهیزات اندازه گیری و ابزار دقیق

مشخصات فنی

12 V	ولتاژ اسمی
18 AH	ظرفیت (20Hr)
18 AH	20 Hr (0.9A,10.5V)
17 AH	10 Hr (0.70A,10.5V)
15.25 AH	5 Hr (3.05A,10.5V)
14.25 AH	3 Hr (4.75A,10.5V)
11.50 AH	1 Hr (11.50A,9.6V)
5.45 ± 0.25	وزن تقریبی (kg)
14.5mΩ	مقاومت درونی در حالت شارژ کامل (25°C)
Flame retardant ABS (optional) /ABS	جنس درب و جلد
181	طول
77	عرض
166	ارتفاع
166	ارتفاع کل
185	حداکثر جریان دشارژ (5S,A)
A2	نوع قطب
3.6A	حداکثر جریان شارژ
13.5-13.8V(18mV/°C)	ولتاژ شارژ آماده به کار
14.4-14.8V(30mV/°C)	ولتاژ شارژ پیوسته
+50 تا -15	دشارژ
+40 تا -15	شارژ
+40 تا -15	انبارش
	محدوده دمای کارکرد (°C)



Sealed Lead Acid Battery

12AP-18

12v 18AH

Self-Discharge Characteristics

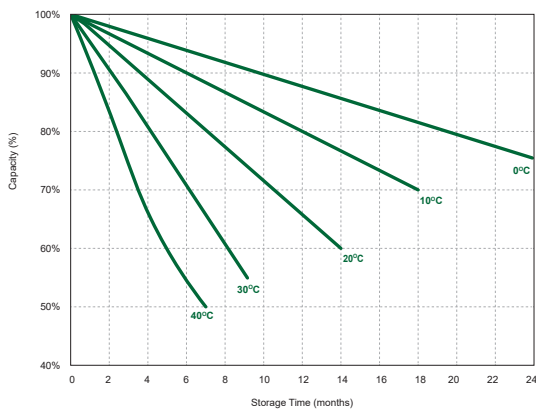

Charging Characteristics
Constant Charge at 0.2CA(25°C)

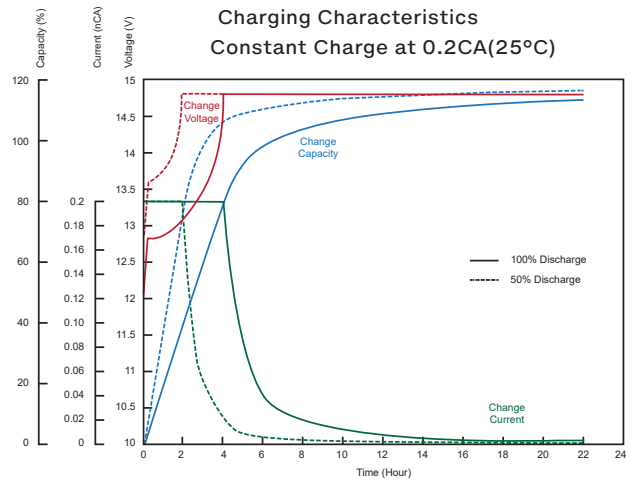

The Effect of Temperature on Capacity

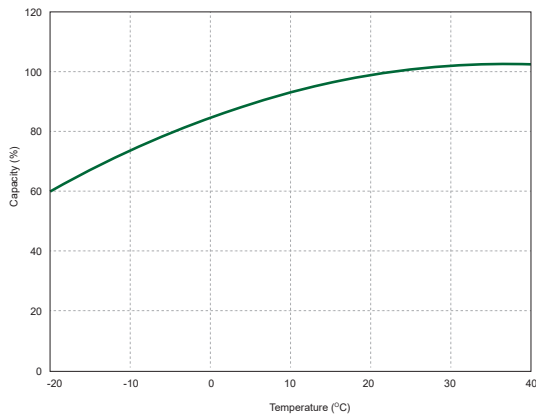

Relationship of OCV and State of Charge

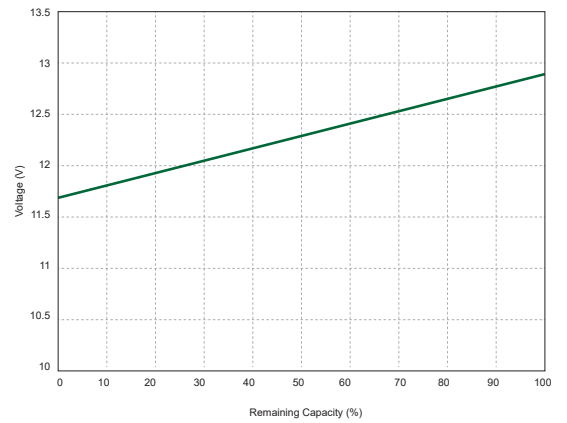

ولتاژ نهایی	جدول دشارژ با جریان ثابت (A, 25°C)						
	Minute		Hour				
	15	30	1	3	5	10	20
1.60 V/Cell	34.30	21.30	11.50	5.00	3.27	1.78	0.94
1.65 V/Cell	33.30	20.90	11.42	4.93	3.19	1.75	0.93
1.70 V/Cell	32.10	19.40	11.26	4.86	3.18	1.71	0.92
1.75 V/Cell	30.50	18.60	11.00	4.75	3.05	1.70	0.90
1.80 V/Cell	28.90	17.60	10.51	4.71	2.93	1.68	0.88

ولتاژ نهایی	جدول دشارژ با توان ثابت (W/Cell, 25°C)						
	Minute		Hour				
	15	30	1	3	5	10	20
1.60 V/Cell	66.72	40.68	22.65	9.75	6.47	3.49	1.80
1.65 V/Cell	65.02	39.69	22.25	9.44	6.39	3.45	1.78
1.70 V/Cell	63.60	39.19	21.95	9.14	6.34	3.42	1.76
1.75 V/Cell	61.60	37.79	21.52	8.94	6.27	3.37	1.73
1.80 V/Cell	60.01	36.44	20.32	8.68	6.10	3.24	1.69





معمولی ABS



ضد اشتعال ABS



Sealed Lead Acid Battery

12AP-28
12v 28AH

Discharging Characteristic (25°C)

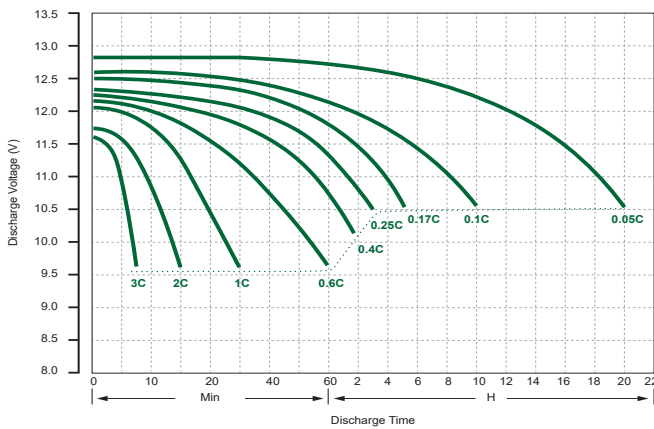

Cycle Service Life In Relation To Depth Of Discharge

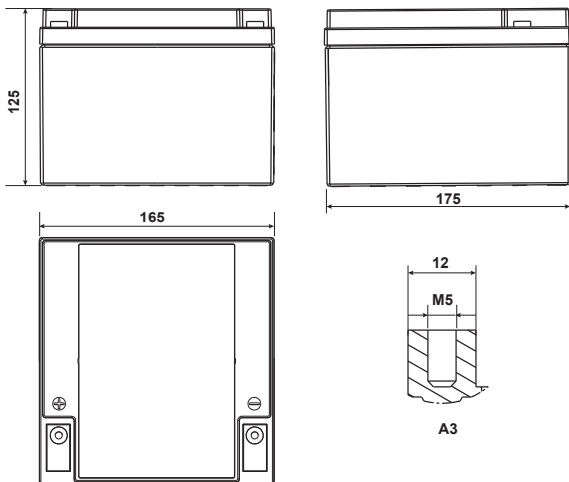
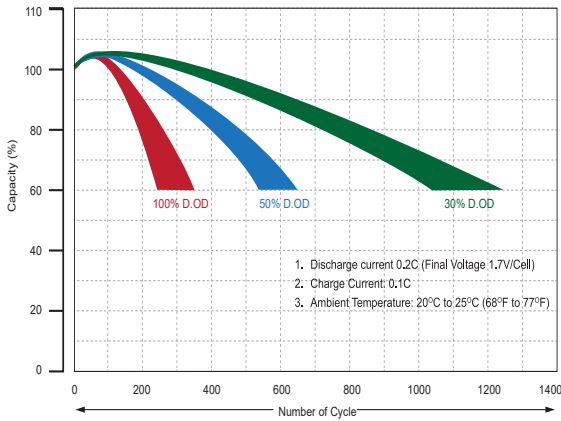

مزایا و ویژگی ها

- قدرت دشارژ عمیق
- طول عمر بالا (Long Life)
- جریان دشارژ داخلی بسیار کم
- عاری از هرگونه نشت گاز یا مایع درون باتری
- عملکرد مناسب در محدوده وسیع دمایی
- Flame retardant ABS (optional) /ABS
- بدون نیاز به نگهداری (Maintenance Free)
- تکنولوژی باز ترکیب گاز های داخلی

کاربردها

- سیستم های برق اضطراری (UPS، اینورتر، شارژر ها و ...)
- تجهیزات پزشکی و آزمایشگاهی
- دیتا سنترها و تجهیزات مراکز داده
- سیستم های حفاظتی و امنیتی (اعلام و اطفاء حریق و ...)
- سیستم های مخابراتی
- تجهیزات انرژی تجدیدپذیر
- تجهیزات اندازه گیری و ابزار دقیق

مشخصات فنی

12 V	ولتاژ اسمی
28 AH	ظرفیت (20Hr)
28 AH	20 Hr (1.40A,10.5V)
26 AH	10 Hr (2.60A,10.5V)
23.50 AH	5 Hr (4.70A,10.5V)
21.3 AH	3 Hr (7.10A,10.5V)
17.5 AH	1 Hr (17.50A,9.6V)
8.1 ± 0.3	وزن تقریبی (kg)
10.3mΩ	مقاومت درونی در حالت شارژ کامل (25°C)
Flame retardant ABS (optional) /ABS	جنس درب و جلد
175	طول
165	عرض
125	ارتفاع
125	ارتفاع کل
370	حداکثر جریان دشارژ (5S,A)
A3	نوع قطب
5.6A	حداکثر جریان شارژ
13.5-13.8V(18mV/°C)	ولتاژ شارژ آماده به کار
14.4-14.8V(30mV/°C)	ولتاژ شارژ پیوسته
+50 تا -15	دشارژ
+40 تا -15	شارژ
+40 تا -15	انبارش
	محدوده دمای کارکرد (°C)



Sealed Lead Acid Battery

12AP-28

12v 28AH

Self-Discharge Characteristics

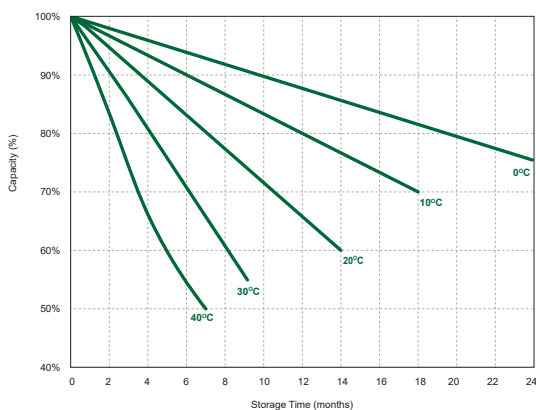

The Effect of Temperature on Capacity

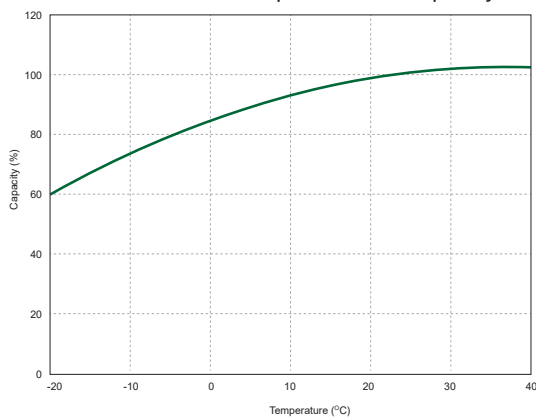

Charging Characteristics
Constant Charge at 0.2CA(25°C)

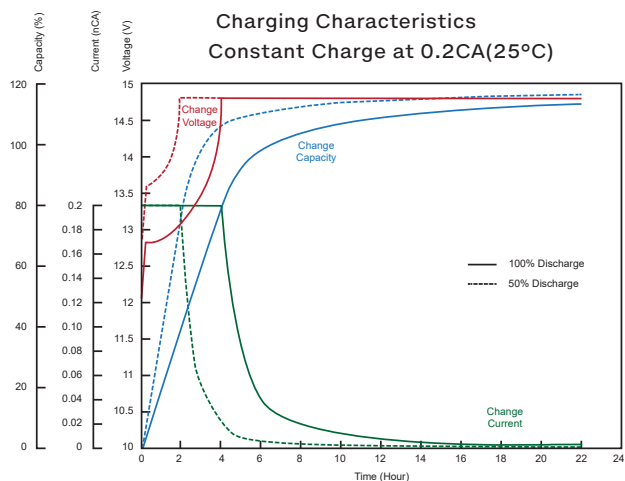

Relationship of OCV and State of Charge

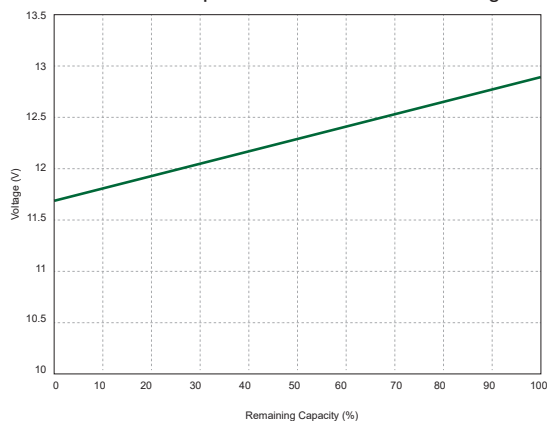

ولتاژ نهایی	جدول دشارژ با جریان ثابت (A, 25°C)						
	Minute		Hour				
	15	30	1	3	5	10	20
1.60 V/Cell	50.00	30.00	17.50	7.20	4.93	2.85	1.47
1.65 V/Cell	48.71	29.58	17.35	7.18	4.88	2.79	1.45
1.70 V/Cell	46.13	29.11	17.25	7.16	4.82	2.74	1.43
1.75 V/Cell	44.46	28.71	16.96	7.10	4.70	2.60	1.40
1.80 V/Cell	43.54	27.88	16.62	7.02	4.68	2.59	1.30

ولتاژ نهایی	جدول دشارژ با توان ثابت (W/Cell, 25°C)						
	Minute		Hour				
	15	30	1	3	5	10	20
1.60 V/Cell	91.10	56.50	35.65	14.55	9.96	5.56	2.99
1.65 V/Cell	88.94	55.20	34.70	14.35	9.83	4.87	2.95
1.70 V/Cell	87.53	54.35	34.21	14.14	9.76	4.82	2.93
1.75 V/Cell	85.15	53.15	33.68	13.94	9.59	4.71	2.80
1.80 V/Cell	82.72	51.95	33.02	13.59	9.48	4.64	2.78





12AP-42
12v 42AH

ABS معمولی

ABS ضد اشتعال

Discharging Characteristic (25°C)

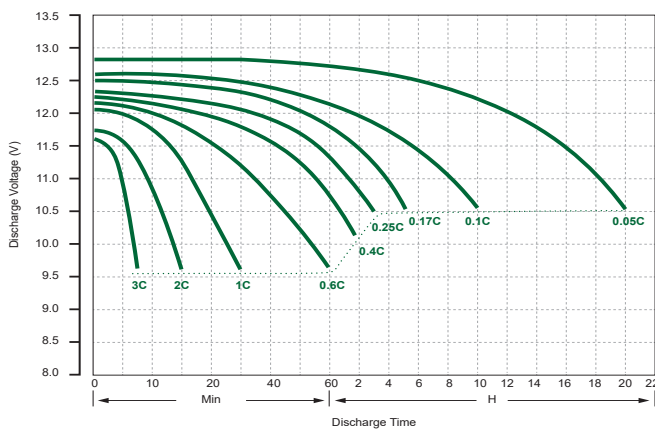

Cycle Service Life In Relation To Depth Of Discharge

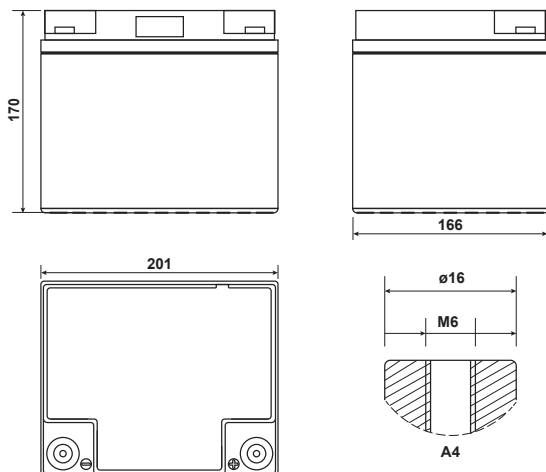
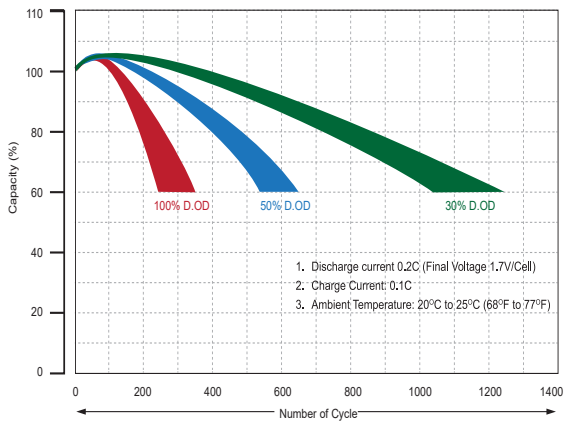

مزایا و ویژگی ها

- قدرت دشارژ عمیق
- طول عمر بالا (Long Life)
- جریان دشارژ داخلی بسیار کم
- عاری از هرگونه نشت گاز یا مایع درون باتری
- عملکرد مناسب در محدوده وسیع دمایی
- Flame retardant ABS (optional) /ABS
- بدون نیاز به نگهداری (Maintenance Free)
- تکنولوژی باز ترکیب گاز های داخلی

کاربردها

- سیستم های برق اضطراری (UPS، اینورتر، شارژرها و ...)
- تجهیزات پزشکی و آزمایشگاهی
- دیتا سنترها و تجهیزات مراکز داده
- سیستم های حفاظتی و امنیتی (اعلام و اطفاء حریق و ...)
- سیستم های مخابراتی
- تجهیزات انرژی تجدیدپذیر
- تجهیزات اندازه گیری و ابزار دقیق

مشخصات فنی

12 V	ولتاژ اسمی
42 AH	ظرفیت (20Hr)
43 AH	20 Hr (2.15A,10.5V)
42 AH	10 Hr (4.20A,10.5V)
36.25 AH	5 Hr (7.25A,10.5V)
34.5 AH	3 Hr (11.5A,10.5V)
25 AH	1 Hr (25A,9.6V)
13.4 ± 0.5	وزن تقریبی (kg)
8.2mΩ	مقاومت درونی در حالت شارژ کامل (25°C)
Flame retardant ABS (optional) /ABS	جنس درب و جلد
201	طول
166	عرض
170	ارتفاع
170	ارتفاع کل
420	حداکثر جریان دشارژ (5S,A)
A4	نوع قطب
8.4A	حداکثر جریان شارژ
13.5-13.8V(18mV/°C)	ولتاژ شارژ آماده به کار
14.4-14.8V(30mV/°C)	ولتاژ شارژ پیوسته
+50 تا -15	دشارژ
+40 تا -15	شارژ
+40 تا -15	انبارش
	محدوده دمای کارکرد (°C)



Sealed Lead Acid Battery

12AP-42

12v 42AH

Self-Discharge Characteristics

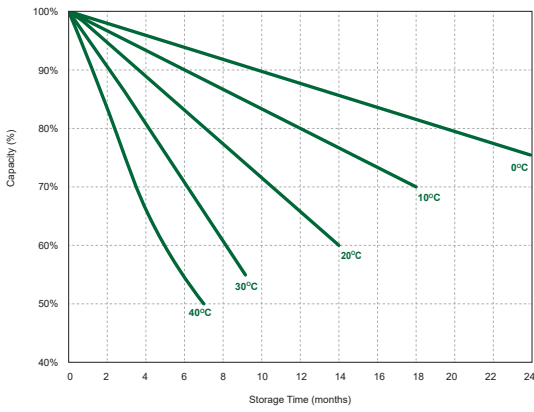

Charging Characteristics
Constant Charge at 0.2CA(25°C)

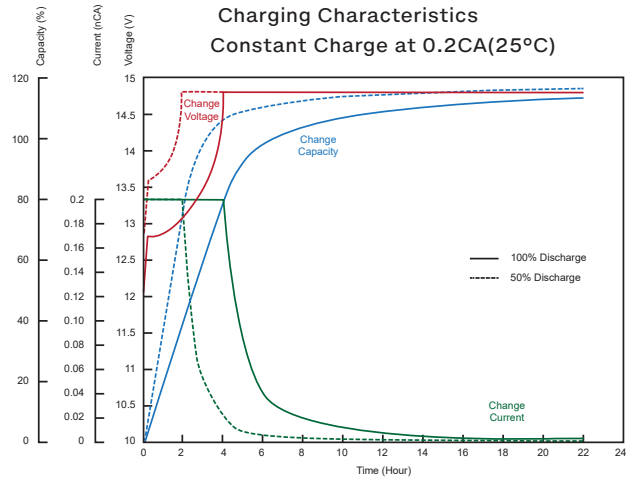

The Effect of Temperature on Capacity

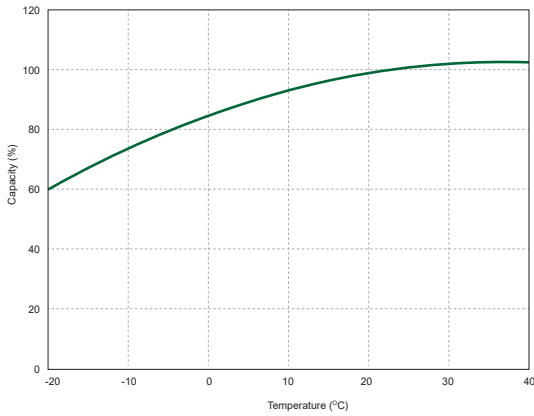

Relationship of OCV and State of Charge

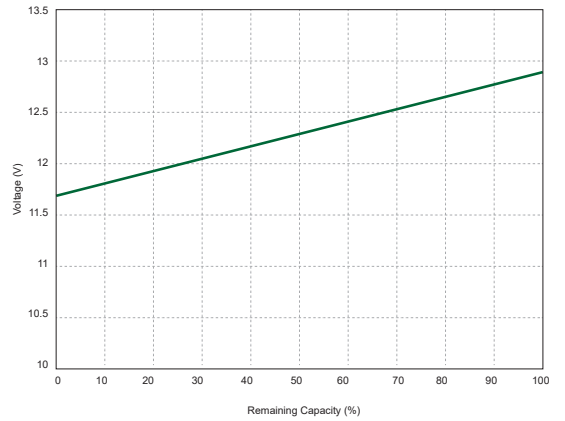

ولتاژ نهایی	جدول دشارژ با جریان ثابت (A, 25°C)						
	Minute		Hour				
	15	30	1	3	5	10	20
1.60 V/Cell	75.0	45.0	25.0	11.74	7.73	4.35	2.21
1.65 V/Cell	73.3	43.5	24.7	11.65	7.50	4.32	2.20
1.70 V/Cell	69.5	41.4	24.0	11.60	7.34	4.30	2.18
1.75 V/Cell	63.1	40.0	23.5	11.50	7.25	4.26	2.17
1.80 V/Cell	59.7	39.1	23.1	11.36	7.18	4.20	2.15

ولتاژ نهایی	جدول دشارژ با توان ثابت (W/Cell, 25°C)						
	Minute		Hour				
	15	30	1	3	5	10	20
1.60 V/Cell	138.7	87.7	50.8	22.40	15.95	8.62	4.65
1.65 V/Cell	135.2	85.6	49.8	22.01	15.75	8.50	4.61
1.70 V/Cell	131.5	82.9	48.2	21.50	15.38	8.39	4.52
1.75 V/Cell	127.1	79.5	45.7	21.10	15.06	8.26	4.49
1.80 V/Cell	122.8	75.6	43.5	20.70	14.74	8.05	4.32



12AP-65
12v 65AH



ABS معمولی

ABS ضد اشتعال

Discharging Characteristic (25°C)

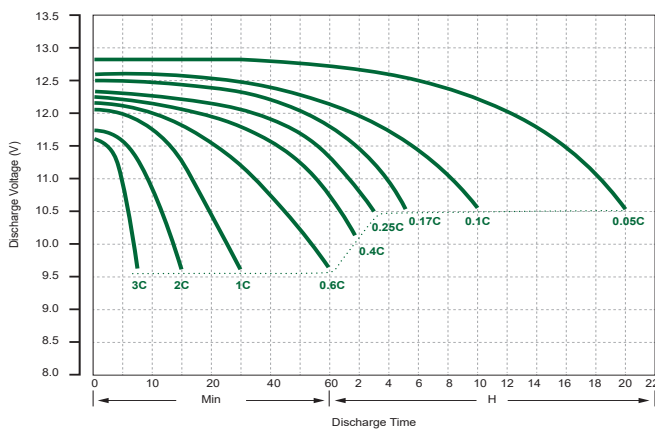

Cycle Service Life In Relation To Depth Of Discharge

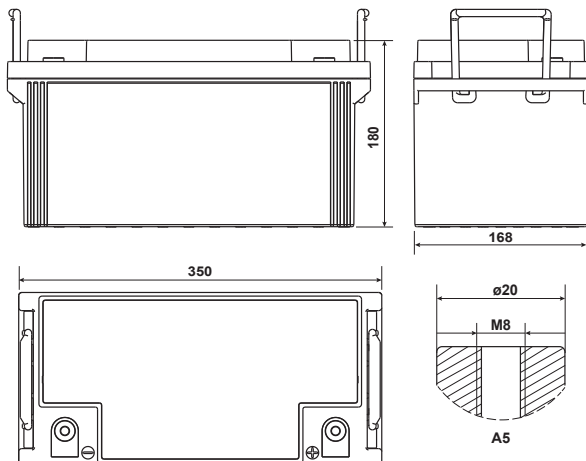
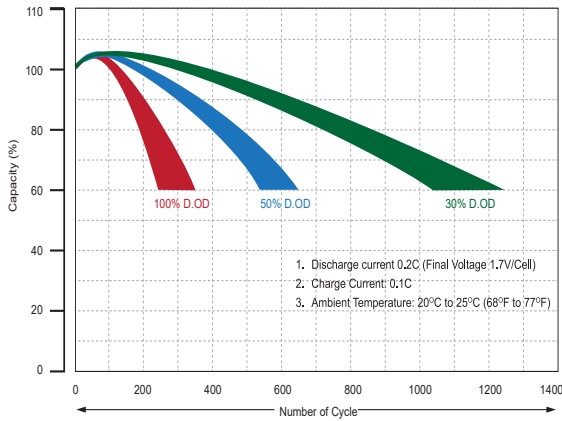

مزایا و ویژگی ها

- قدرت دشارژ عمیق
- طول عمر بالا (Long Life)
- جریان دشارژ داخلی بسیار کم
- عاری از هرگونه نشت گاز یا مایع درون باتری
- عملکرد مناسب در محدوده وسیع دمایی
- Flame retardant ABS (optional) /ABS
- بدون نیاز به نگهداری (Maintenance Free)
- تکنولوژی باز ترکیب گاز های داخلی

کاربردها

- سیستم های برق اضطراری (UPS، اینورتر، شارژر ها و ...)
- تجهیزات پزشکی و آزمایشگاهی
- دیتا سنترها و تجهیزات مراکز داده
- سیستم های حفاظتی و امنیتی (اعلام و اطفاء حریق و ...)
- سیستم های مخابراتی
- تجهیزات انرژی تجدیدپذیر
- تجهیزات اندازه گیری و ابزار دقیق

مشخصات فنی

12 V	ولتاژ اسمی
65 AH	ظرفیت (20Hr)
68 AH	20 Hr (3.4A,10.5V)
65 AH	10 Hr (6.5A,10.5V)
57.5 AH	5 Hr (11.5A,10.5V)
49.5 AH	3 Hr (16.5A,10.5V)
40 AH	1 Hr (40A,9.6V)
20.60 ± 0.75	وزن تقریبی (kg)
6.1mΩ	مقاومت درونی در حالت شارژ کامل (25°C)
Flame retardant ABS (optional) /ABS	جنس درب و جلد
350	طول
168	عرض
180	ارتفاع
180	ارتفاع کل
670	حداکثر جریان دشارژ (5S,A)
A5	نوع قطب
13A	حداکثر جریان شارژ
13.5-13.8V(18mV/°C)	ولتاژ شارژ آماده به کار
14.4-14.8V(30mV/°C)	ولتاژ شارژ پیوسته
+50 تا -15	دشارژ
+40 تا -15	شارژ
+40 تا -15	انبارش
	محدوده دمای کارکرد (°C)



12AP-65

12v 65AH

Self-Discharge Characteristics

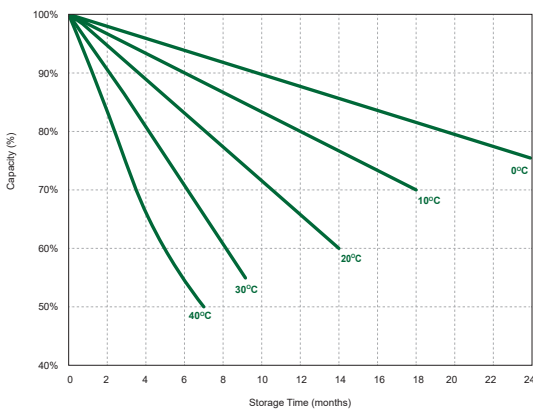

Charging Characteristics
Constant Charge at 0.2CA(25°C)

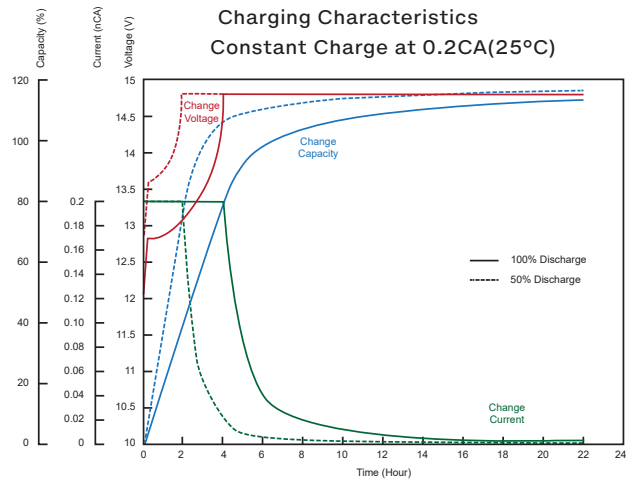

The Effect of Temperature on Capacity

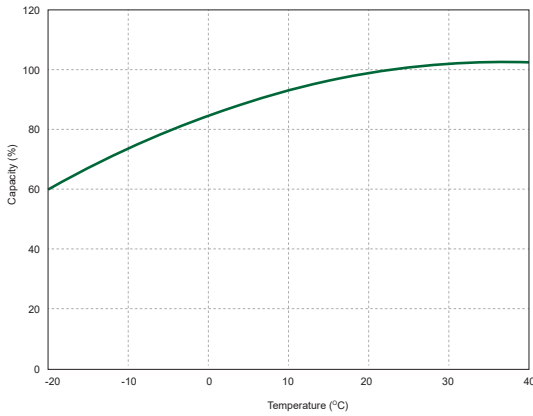

Relationship of OCV and State of Charge

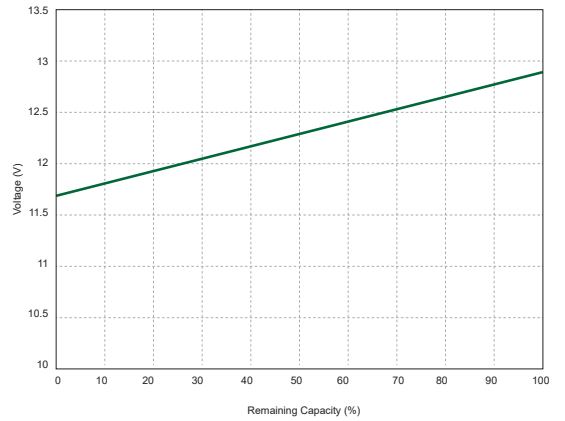

ولتاژ نهایی	جدول دشارژ با جریان ثابت (A, 25°C)						
	Minute		Hour				
	15	30	1	3	5	10	20
1.60 V/Cell	112.0	70.0	40.0	16.97	12.18	7.10	3.59
1.65 V/Cell	109.1	68.3	38.7	16.87	12.05	6.72	3.55
1.70 V/Cell	106.9	66.1	37.0	16.74	11.93	6.64	3.47
1.75 V/Cell	102.4	64.2	36.3	16.50	11.50	6.58	3.42
1.80 V/Cell	100.1	62.6	35.7	16.34	11.36	6.50	3.40

ولتاژ نهایی	جدول دشارژ با توان ثابت (W/Cell, 25°C)						
	Minute		Hour				
	15	30	1	3	5	10	20
1.60 V/Cell	209.1	131.6	82.1	34.67	23.18	13.57	7.15
1.65 V/Cell	202.5	128.0	79.2	34.35	22.95	13.38	7.02
1.70 V/Cell	195.5	125.2	77.1	33.95	22.57	13.21	6.99
1.75 V/Cell	186.5	121.1	74.8	33.39	22.25	13.01	6.93
1.80 V/Cell	179.5	116.9	72.7	32.71	21.90	12.80	6.84



UFO
Sealed Lead Acid Battery

12AP-100
12v 100AH

ABS معمولی

ABS ضد اشتعال

Discharging Characteristic (25°C)

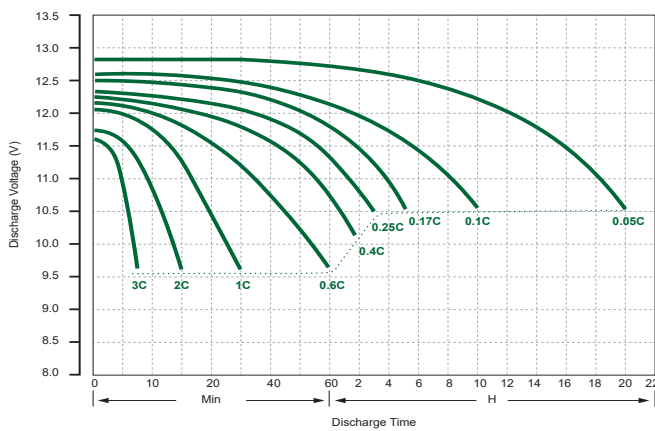

Cycle Service Life In Relation To Depth Of Discharge

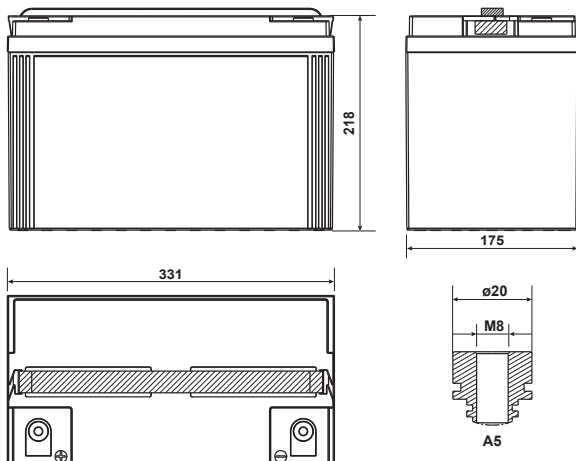
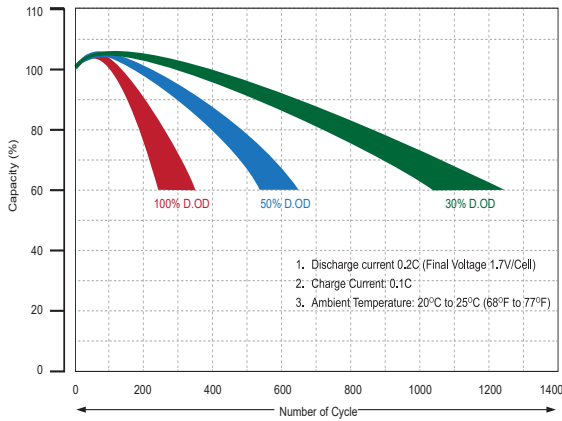

مزایا و ویژگی ها

- قدرت دشارژ عمیق
- طول عمر بالا (Long Life)
- جریان دشارژ داخلی بسیار کم
- عاری از هرگونه نشت گاز یا مایع درون باتری
- عملکرد مناسب در محدوده وسیع دمایی
- Flame retardant ABS (optional) /ABS
- بدون نیاز به نگهداری (Maintenance Free)
- تکنولوژی باز ترکیب گاز های داخلی

کاربردها

- سیستم های برق اضطراری (UPS، اینورتر، شارژر ها و ...)
- تجهیزات پزشکی و آزمایشگاهی
- دیتا سنترها و تجهیزات مراکز داده
- سیستم های حفاظتی و امنیتی (اعلام و اطفاء حریق و ...)
- سیستم های مخابراتی
- تجهیزات انرژی تجدیدپذیر
- تجهیزات اندازه گیری و ابزار دقیق

مشخصات فنی

12 V	ولتاژ اسمی
100 AH	ظرفیت (20Hr)
102 AH	20 Hr (3.4A,10.5V)
100 AH	10 Hr (6.5A,10.5V)
85 AH	5 Hr (11.5A,10.5V)
75 AH	3 Hr (16.5A,10.5V)
61 AH	1 Hr (40A,9.6V)
30.5 ± 1.0	وزن تقریبی (kg)
4.8mΩ	مقاومت درونی در حالت شارژ کامل (25°C)
Flame retardant ABS (optional) /ABS	جنس درب و جلد
331	طول
175	عرض
218	ارتفاع
218	ارتفاع کل
1020	حداکثر جریان دشارژ (5S,A)
A5	نوع قطب
20A	حداکثر جریان شارژ
13.5-13.8V(18mV/°C)	ولتاژ شارژ آماده به کار
14.4-14.8V(30mV/°C)	ولتاژ شارژ پیوسته
+50 تا -15	دشارژ
+40 تا -15	شارژ
+40 تا -15	انبارش
	محدوده دمای کارکرد (°C)



Sealed Lead Acid Battery

12AP-100

12v 100AH

Self-Discharge Characteristics

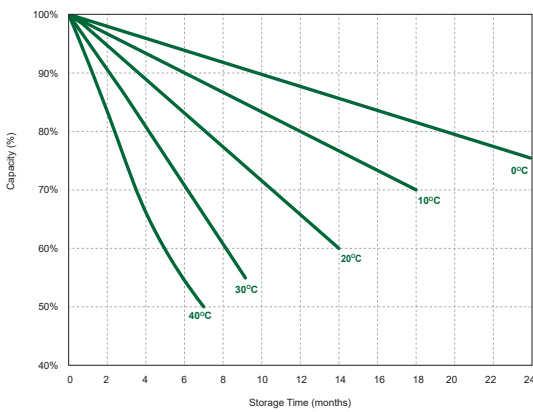

Charging Characteristics
Constant Charge at 0.2CA(25°C)

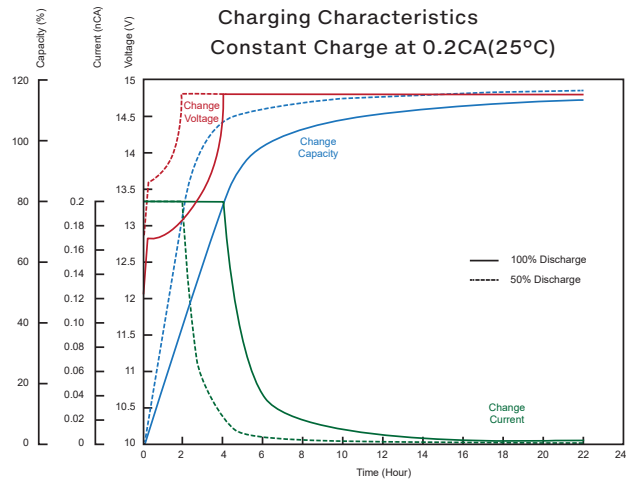

The Effect of Temperature on Capacity

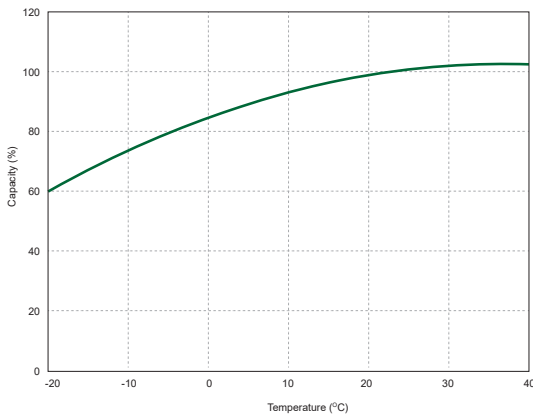

Relationship of OCV and State of Charge

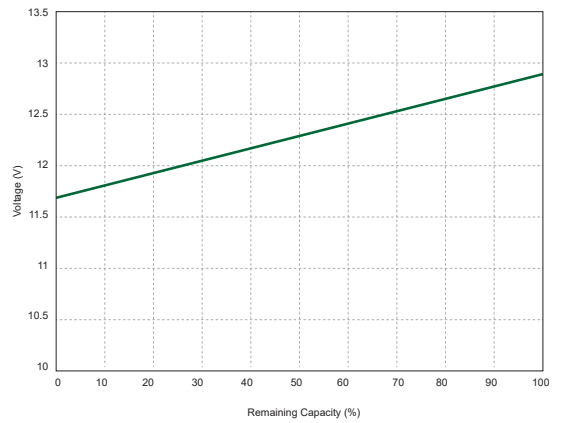

ولتاژ نهایی	جدول دشارژ با جریان ثابت (A, 25°C)						
	Minute		Hour				
	15	30	1	3	5	10	20
1.60 V/Cell	172.0	105.0	61.0	25.64	17.49	10.46	5.25
1.65 V/Cell	168.8	103.1	60.2	25.39	17.28	10.35	5.22
1.70 V/Cell	166.0	101.5	59.0	25.18	17.15	10.23	5.18
1.75 V/Cell	163.1	99.2	58.0	25.00	17.00	10.16	5.14
1.80 V/Cell	160.5	96.7	56.8	24.81	16.74	10.00	5.10

ولتاژ نهایی	جدول دشارژ با توان ثابت (W/Cell, 25°C)						
	Minute		Hour				
	15	30	1	3	5	10	20
1.60 V/Cell	327.1	205.3	116.5	52.56	34.31	20.45	10.81
1.65 V/Cell	321.5	202.2	115.4	52.21	34.10	20.25	10.79
1.70 V/Cell	315.5	200.0	114.3	51.38	33.82	20.06	10.75
1.75 V/Cell	308.3	196.5	113.3	49.71	33.39	19.78	10.71
1.80 V/Cell	297.1	189.9	109.2	48.71	32.82	19.41	10.49



UFO



UFO
Valve Regulated
Sealed Lead Acid Battery

12AF-100 12V100AH/10HR

Charging Method	Cycle use	Float use
Charging Voltage	14.4-14.8 V	13.5-13.8 V
Initial Current	Less than 1.5 A	

Do not short the battery terminals
Do not charge in a gas-tight container
Keep away from sparks and flame
Recharge after use

UFO
Valve Regulated
Sealed Lead Acid Battery

12AF-155 12V155AH/10HR

Charging Method	Cycle use	Float use
Charging Voltage	14.4-14.8 V	13.5-13.8 V
Initial Current	Less than 1.5 A	

Do not short the battery terminals
Do not charge in a gas-tight container
Keep away from sparks and flame
Recharge after use

UFO
Valve Regulated
Sealed Lead Acid Battery

12AF-125 12V125AH/10HR

Charging Method	Cycle use	Float use
Charging Voltage	14.4-14.8 V	13.5-13.8 V
Initial Current	Less than 1.5 A	

Do not short the battery terminals
Do not charge in a gas-tight container
Keep away from sparks and flame
Recharge after use

UFO
Valve Regulated
Sealed Lead Acid Battery

12AF-200 12V200AH/10HR

Charging Method	Cycle use	Float use
Charging Voltage	14.4-14.8 V	13.5-13.8 V
Initial Current	Less than 1.5 A	

Do not short the battery terminals
Do not charge in a gas-tight container
Keep away from sparks and flame
Recharge after use



UFO
SEALED
LEAD
ACID
BATTERY



12AF-100
12v 100AH

Discharging Characteristic (25°C)

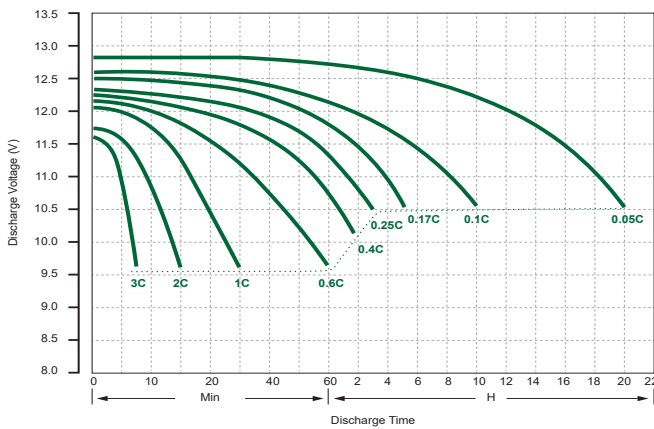

Cycle Service Life In Relation To Depth Of Discharge

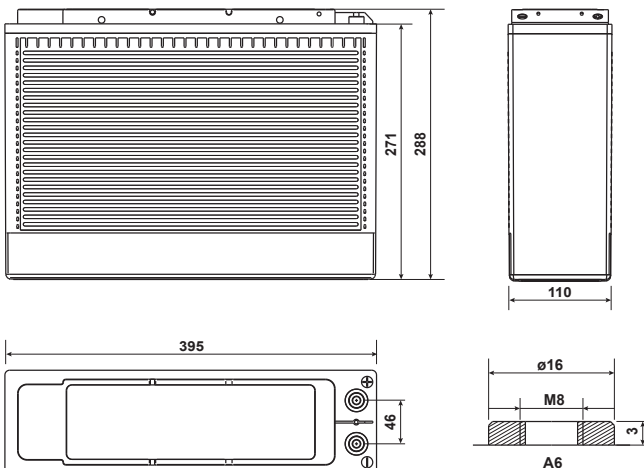
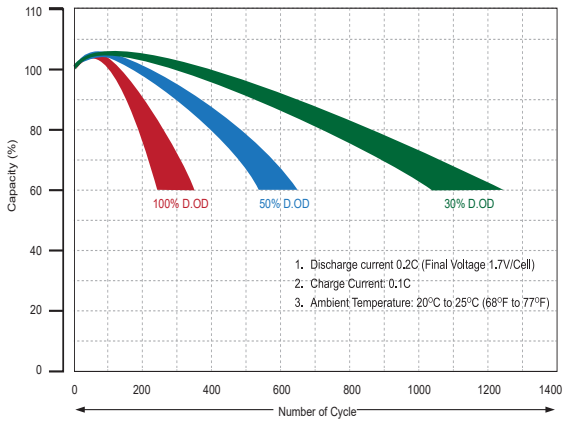

مزایا و ویژگی ها

- قدرت دشارژ عمیق
- طول عمر بالا (Long Life)
- جریان دشارژ داخلی بسیار کم
- عاری از هرگونه نشت گاز یا مایع درون باتری
- عملکرد مناسب در محدوده وسیع دمایی
- Flame retardant ABS
- بدون نیاز به نگهداری (Maintenance Free)
- تکنولوژی باز ترکیب گاز های داخلی

کاربردها

- سیستم های برق اضطراری (UPS، اینورتر، شارژرها و ...)
- تجهیزات پزشکی و آزمایشگاهی
- دیتا سنترها و تجهیزات مراکز داده
- سیستم های حفاظتی و امنیتی (اعلام و اطفاء حریق و ...)
- سیستم های مخابراتی
- تجهیزات انرژی تجدیدپذیر
- تجهیزات اندازه گیری و ابزار دقیق

مشخصات فنی

12 V	ولتاژ اسمی
100 AH	ظرفیت (20Hr)
103	20 Hr (5.15A,10.5V)
100	10 Hr (10A,10.5V)
88.5	5 Hr (17.7A,10.5V)
78.3	3 Hr (26.1A,10.5V)
60.8	1 Hr (60.8A,9.6V)
31.8 ± 1.0	وزن تقریبی (kg)
5.5mΩ	مقاومت درونی در حالت شارژ کامل (25°C)
Flame retardant ABS (optional) /ABS	جنس درب و جلد
395	طول
110	عرض
288	ارتفاع
288	ارتفاع کل
700	حداکثر جریان دشارژ (5S,A)
A6	نوع قطب
20A	حداکثر جریان شارژ
13.5-13.8V(18mV/°C)	ولتاژ شارژ آماده به کار
14.4-14.8V(30mV/°C)	ولتاژ شارژ پیوسته
+50 تا -15	دشارژ
+40 تا -15	شارژ
+40 تا -15	انبارش
	روش شارژ (25°C)
	محدوده دمای کارکرد (°C)



12AF-100
12v 100AH

Self-Discharge Characteristics

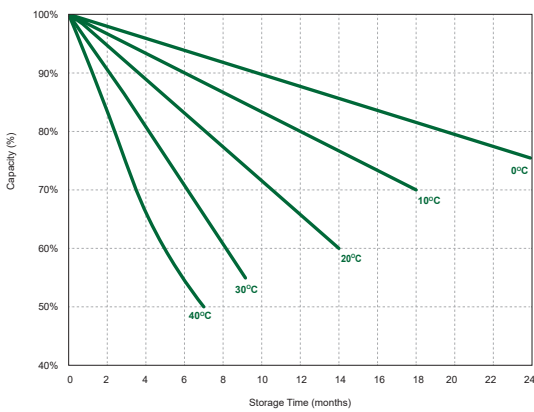

Charging Characteristics
 Constant Charge at 0.2CA(25°C)

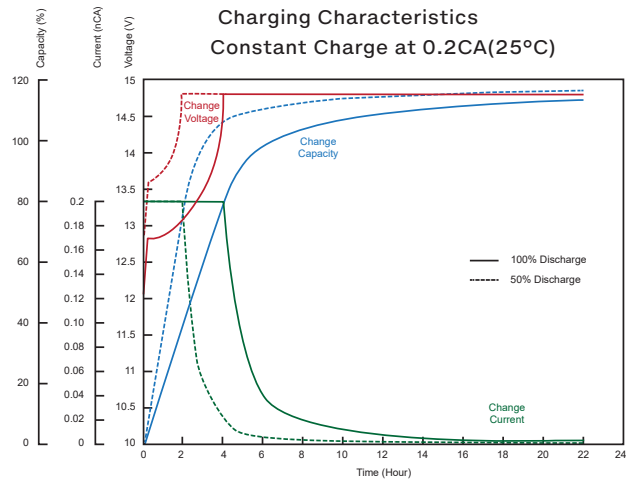

The Effect of Temperature on Capacity

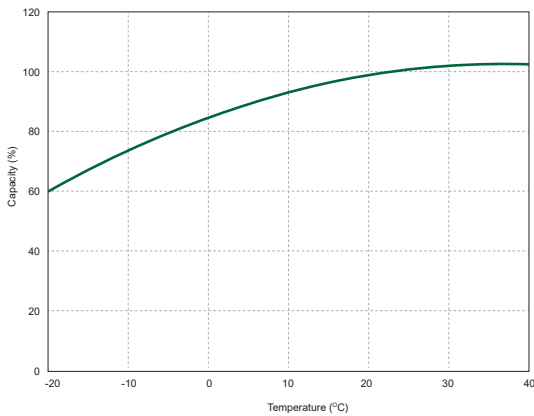

Relationship of OCV and State of Charge

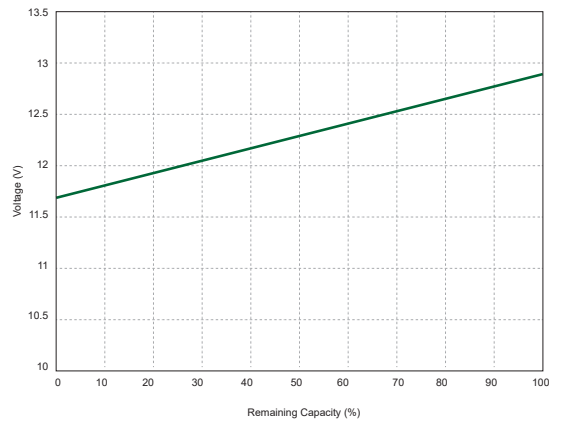

ولتاژ نهایی	جدول دشارژ با جریان ثابت (A, 25°C)						
	Minute		Hour				
	15	30	1	3	5	10	20
1.60 V/Cell	178.6	109.2	60.8	27.3	18.8	10.40	5.36
1.65 V/Cell	174.3	107.5	60.0	27.2	18.2	10.29	5.30
1.70 V/Cell	167.7	104.5	58.7	26.6	18.1	10.17	5.24
1.75 V/Cell	157.3	99.6	57.4	26.1	17.7	10.07	5.19
1.80 V/Cell	150.5	95.1	55.7	25.5	17.2	10.00	5.15

ولتاژ نهایی	جدول دشارژ با توان ثابت (W/Cell, 25°C)						
	Minute		Hour				
	15	30	1	3	5	10	20
1.60 V/Cell	320	201	114.0	52.6	35.6	20.58	10.95
1.65 V/Cell	313	197	111.7	51.5	34.9	20.37	10.83
1.70 V/Cell	313	192	111.5	51.4	34.6	20.27	10.76
1.75 V/Cell	296	189	109.9	50.9	34.1	20.21	10.72
1.80 V/Cell	286	182	106.8	49.7	33.8	19.90	10.65





12AF-125
12v 125AH



Discharging Characteristic (25°C)

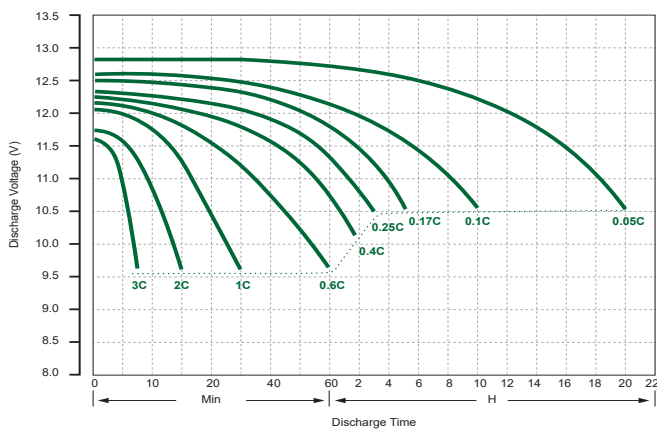

Cycle Service Life In Relation To Depth Of Discharge

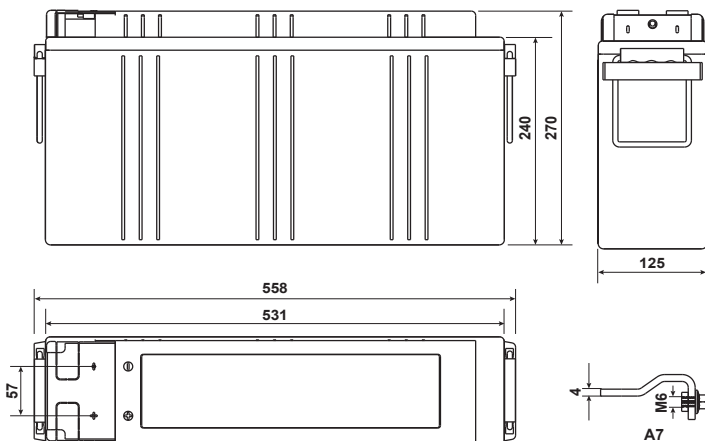
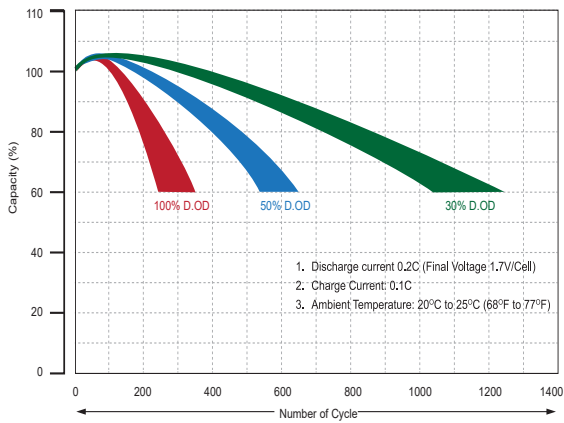

مزایا و ویژگی ها

- قدرت دشارژ عمیق
- طول عمر بالا (Long Life)
- جریان دشارژ داخلی بسیار کم
- عاری از هرگونه نشت گاز یا مایع درون باتری
- عملکرد مناسب در محدوده وسیع دمایی
- Flame retardant ABS
- بدون نیاز به نگهداری (Maintenance Free)
- تکنولوژی باز ترکیب گاز های داخلی

کاربردها

- سیستم های برق اضطراری (UPS، اینورتر، شارژرها و ...)
- تجهیزات پزشکی و آزمایشگاهی
- دیتا سنترها و تجهیزات مراکز داده
- سیستم های حفاظتی و امنیتی (اعلام و اطفاء حریق و ...)
- سیستم های مخابراتی
- تجهیزات انرژی تجدیدپذیر
- تجهیزات اندازه گیری و ابزار دقیق

مشخصات فنی

12 V	ولتاژ اسمی
125 AH	ظرفیت (20Hr)
132	20 Hr (6.6A,10.5V)
125	10 Hr (12.5A,10.5V)
110	5 Hr (22A,10.5V)
100	3 Hr (33.3A,10.5V)
75	1 Hr (75A,9.6V)
41.2 ± 1.2	وزن تقریبی (kg)
4.6mΩ	مقاومت درونی در حالت شارژ کامل (25°C)
Flame retardant ABS (optional) /ABS	جنس درب و جلد
558	طول
125	عرض
270	ارتفاع
270	ارتفاع کل
800	حداکثر جریان دشارژ (5S,A)
A7	نوع قطب
25A	حداکثر جریان شارژ
13.5-13.8V(18mV/°C)	ولتاژ شارژ آماده به کار
14.4-14.8V(30mV/°C)	ولتاژ شارژ پیوسته
+50 تا -15	دشارژ
+40 تا -15	شارژ
+40 تا -15	انبارش
	محدوده دمای کاربرد (°C)



12AF-125

12v 125AH

Self-Discharge Characteristics

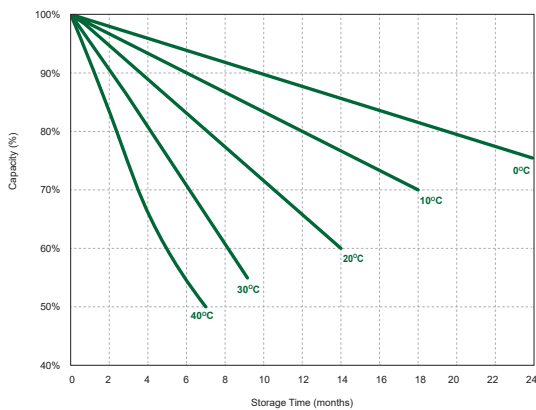

The Effect of Temperature on Capacity

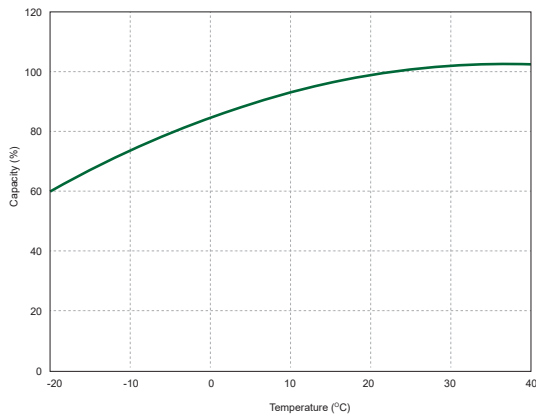

Charging Characteristics
Constant Charge at 0.2CA(25°C)

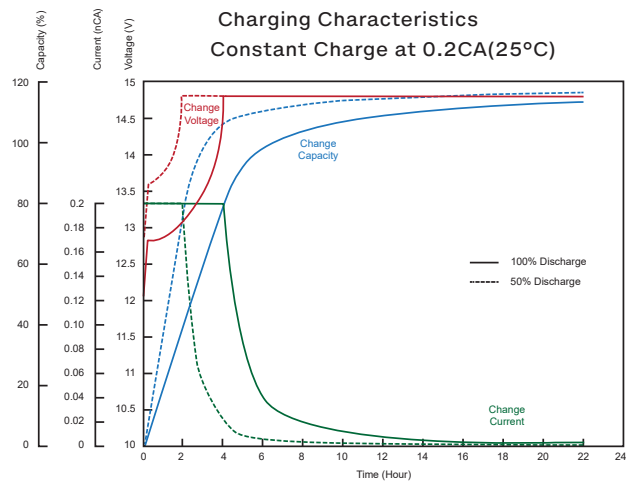

Relationship of OCV and State of Charge

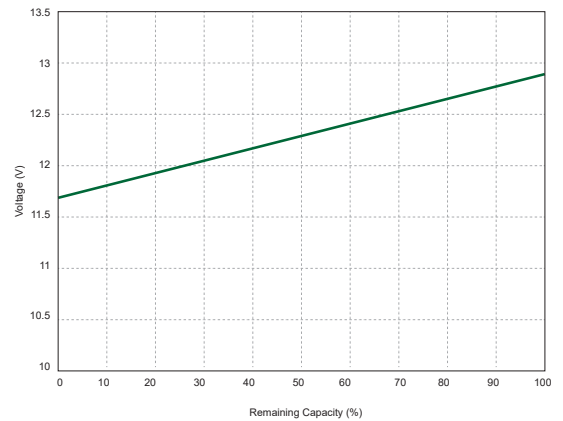

ولتاژ نهایی	جدول دشارژ با جریان ثابت (A, 25°C)						
	Minute		Hour				
	15	30	1	3	5	10	20
1.60 V/Cell	210	128	75	34.52	22.09	12.90	6.75
1.65 V/Cell	201.4	126.1	74.6	33.39	22.38	12.72	6.69
1.70 V/Cell	198.5	124.1	74	33.73	21.91	12.71	6.68
1.75 V/Cell	192.7	123.2	73	33.33	22.00	12.70	6.66
1.80 V/Cell	179.3	118.3	71.1	33.13	21.53	12.50	6.60

ولتاژ نهایی	جدول دشارژ با توان ثابت (W/Cell, 25°C)						
	Minute		Hour				
	15	30	1	3	5	10	20
1.60 V/Cell	380.1	236.3	142.6	65.43	45.00	24.30	13.20
1.65 V/Cell	373.7	234.0	140.2	62.74	43.90	24.00	13.04
1.70 V/Cell	368.7	232.6	138.3	62.27	43.69	24.18	12.98
1.75 V/Cell	358.8	230.2	136.2	61.64	41.34	24.05	12.87
1.80 V/Cell	338.2	227.2	133.8	61.24	40.10	23.97	12.84





12AF-155
12v 155AH

Discharging Characteristic (25°C)

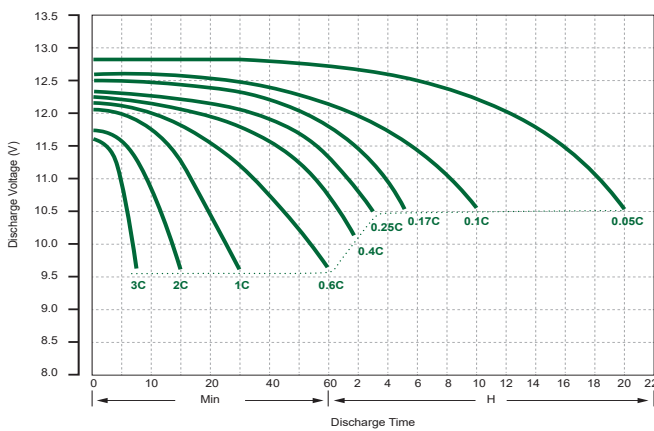

Cycle Service Life In Relation To Depth Of Discharge

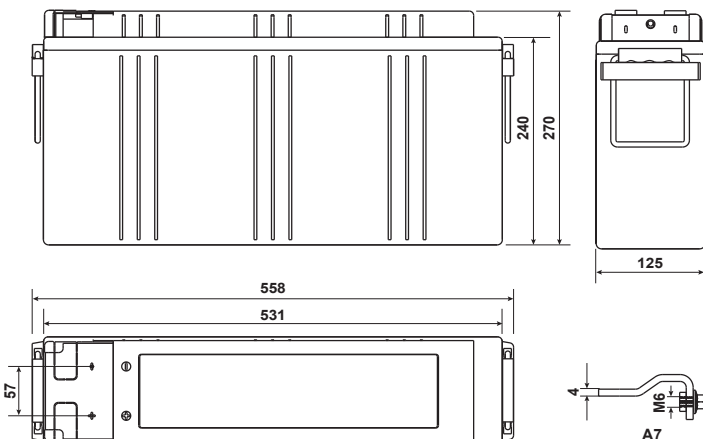
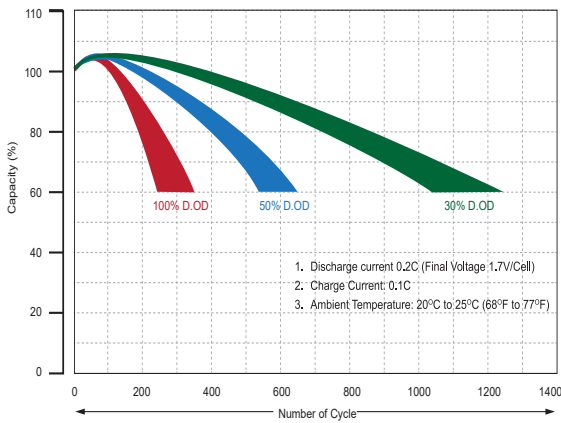

مزایا و ویژگی ها

- قدرت دشارژ عمیق
- طول عمر بالا (Long Life)
- جریان دشارژ داخلی بسیار کم
- عاری از هرگونه نشت گاز یا مایع درون باتری
- عملکرد مناسب در محدوده وسیع دمایی
- Flame retardant ABS
- بدون نیاز به نگهداری (Maintenance Free)
- تکنولوژی باز ترکیب گاز های داخلی

کاربردها

- سیستم های برق اضطراری (UPS، اینورتر، شارژرها و ...)
- تجهیزات پزشکی و آزمایشگاهی
- دیتا سنترها و تجهیزات مراکز داده
- سیستم های حفاظتی و امنیتی (اعلام و اطفاء حریق و ...)
- سیستم های مخابراتی
- تجهیزات انرژی تجدیدپذیر
- تجهیزات اندازه گیری و ابزار دقیق

مشخصات فنی

12 V	ولتاژ اسمی
155 AH	ظرفیت (20Hr)
157	20 Hr (7.85A,10.5V)
155	10 Hr (15.5A,10.5V)
131.5	5 Hr (26.3A,10.5V)
119.1	3 Hr (39.7A,10.5V)
97.6	1 Hr (97.6A,9.6V)
45.5 ± 1.4	وزن تقریبی (kg)
4.15mΩ	مقاومت درونی در حالت شارژ کامل (25°C)
Flame retardant ABS (optional) /ABS	جنس درب و جلد
558	طول
125	عرض
270	ارتفاع
270	ارتفاع کل
900	حداکثر جریان دشارژ (5S,A)
A7	نوع قطب
31A	حداکثر جریان شارژ
13.5-13.8V(18mV/°C)	ولتاژ شارژ آماده به کار
14.4-14.8V(30mV/°C)	ولتاژ شارژ پیوسته
+50 تا -15	دشارژ
+40 تا -15	شارژ
+40 تا -15	انبارش
	محدوده دمای کاربرد (°C)



12AF-155

12v 155AH

Self-Discharge Characteristics

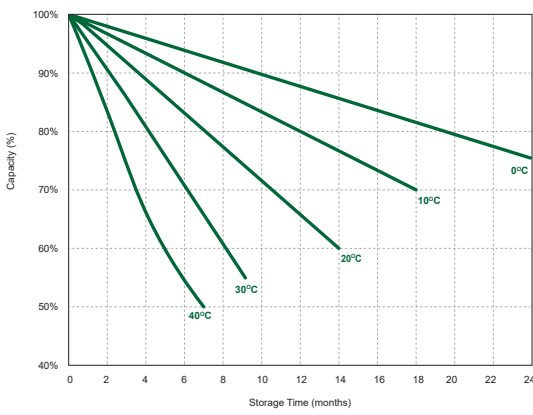

Charging Characteristics
Constant Charge at 0.2CA(25°C)

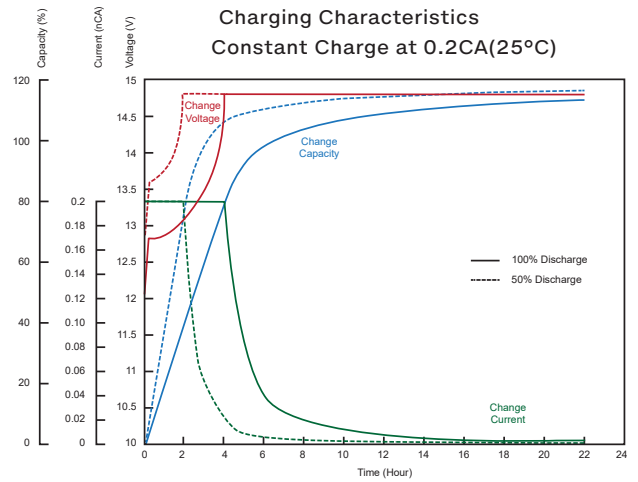

The Effect of Temperature on Capacity

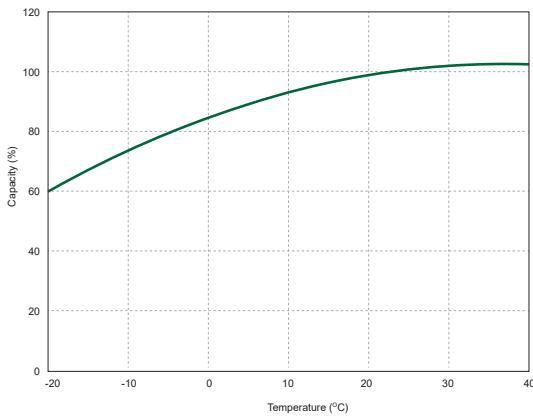

Relationship of OCV and State of Charge

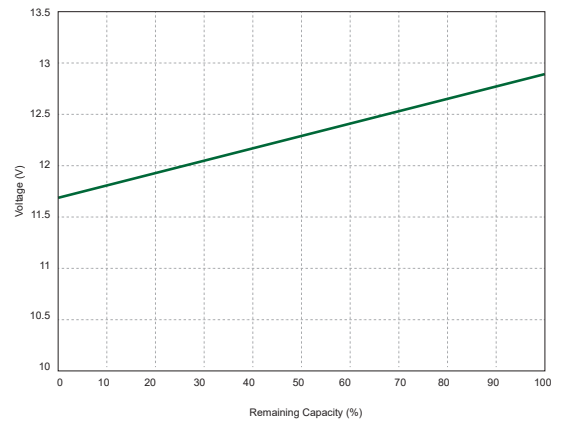

ولتاژ نهایی	جدول دشارژ با جریان ثابت (A, 25°C)						
	Minute		Hour				
	15	30	1	3	5	10	20
1.60 V/Cell	267.1	167.8	97.6	41.6	27.9	16.12	8.16
1.65 V/Cell	260.6	165.2	96.3	41.4	27.1	15.95	8.07
1.70 V/Cell	250.8	160.6	94.1	40.5	26.9	15.76	7.98
1.75 V/Cell	235.2	153.0	92.0	39.7	26.3	15.61	7.90
1.80 V/Cell	225.1	146.1	89.5	38.8	25.5	15.50	7.85

ولتاژ نهایی	جدول دشارژ با توان ثابت (W/Cell, 25°C)						
	Minute		Hour				
	15	30	1	3	5	10	20
1.60 V/Cell	490	304	178.8	76.4	51.4	29.61	15.55
1.65 V/Cell	480	298	175.2	74.8	50.4	29.01	15.33
1.70 V/Cell	468	292	172.5	74.4	49.4	28.95	15.21
1.75 V/Cell	443	278	168.6	72.9	48.3	28.65	15.15
1.80 V/Cell	428	267	163.9	71.1	46.8	28.37	15.05





12AF-200
12v 200AH



Discharging Characteristic (25°C)

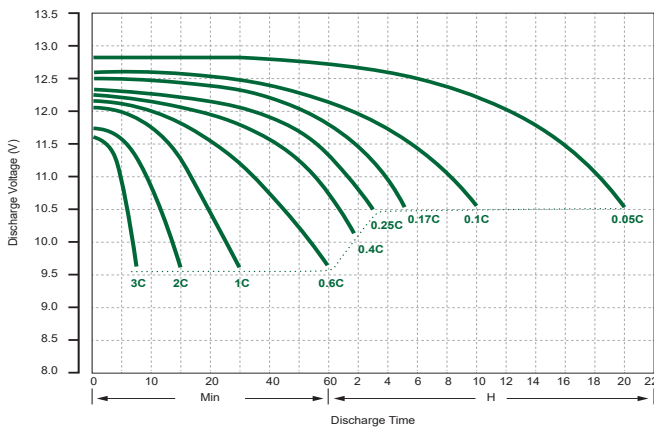

Cycle Service Life In Relation To Depth Of Discharge

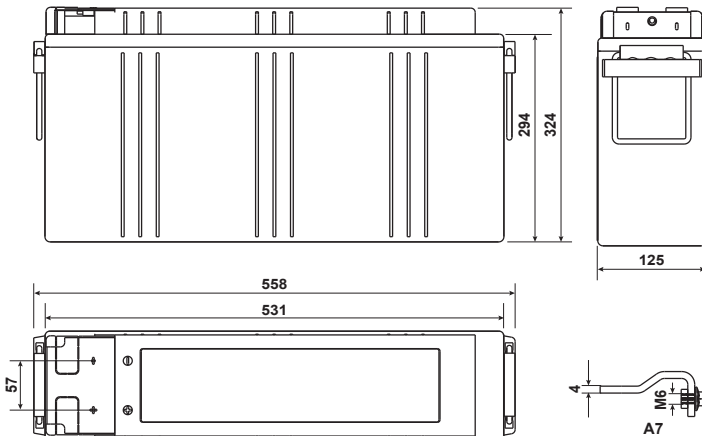
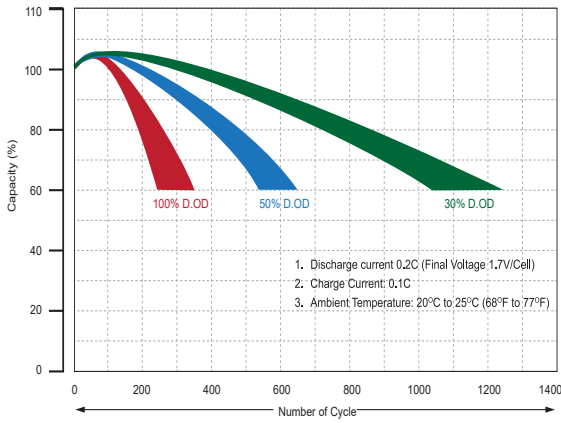

مزایا و ویژگی ها

- قدرت دشارژ عمیق
- طول عمر بالا (Long Life)
- جریان دشارژ داخلی بسیار کم
- عاری از هرگونه نشت گاز یا مایع درون باتری
- عملکرد مناسب در محدوده وسیع دمایی
- Flame retardant ABS
- بدون نیاز به نگهداری (Maintenance Free)
- تکنولوژی باز ترکیب گاز های داخلی

کاربردها

- سیستم های برق اضطراری (UPS، اینورتر، شارژرها و ...)
- تجهیزات پزشکی و آزمایشگاهی
- دیتا سنترها و تجهیزات مراکز داده
- سیستم های حفاظتی و امنیتی (اعلام و اطفاء حریق و ...)
- سیستم های مخابراتی
- تجهیزات انرژی تجدیدپذیر
- تجهیزات اندازه گیری و ابزار دقیق

مشخصات فنی

12 V	ولتاژ اسمی
200 AH	ظرفیت (20Hr)
202	20 Hr (10.1A,10.5V)
200	10 Hr (20A,10.5V)
165	5 Hr (33.1A,10.5V)
150.8	3 Hr (50.3A,10.5V)
120.4	1 Hr (120.4A,9.6V)
54.5 ± 1.7	وزن تقریبی (kg)
3.9mΩ	مقاومت درونی در حالت شارژ کامل (25°C)
Flame retardant ABS (optional) /ABS	جنس درب و جلد
558	طول
125	عرض
324	ارتفاع
324	ارتفاع کل
1400	حداکثر جریان دشارژ (5S,A)
A7	نوع قطب
31A	حداکثر جریان شارژ
13.5-13.8V(18mV/°C)	ولتاژ شارژ آماده به کار
14.4-14.8V(30mV/°C)	ولتاژ شارژ پیوسته
+50 تا -15	دشارژ
+40 تا -15	شارژ
+40 تا -15	انبارش
	محدوده دمای کاربرد (°C)



12AF-200
12v 200AH

Self-Discharge Characteristics

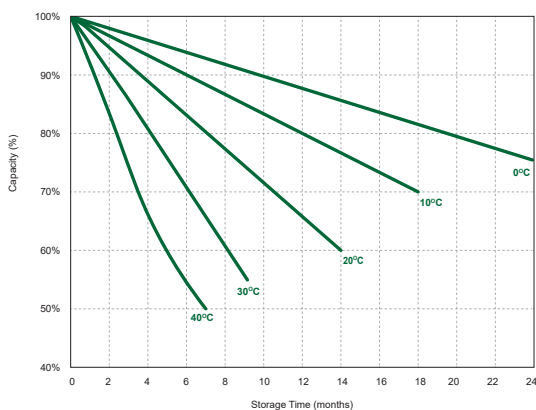

Charging Characteristics
 Constant Charge at 0.2CA(25°C)

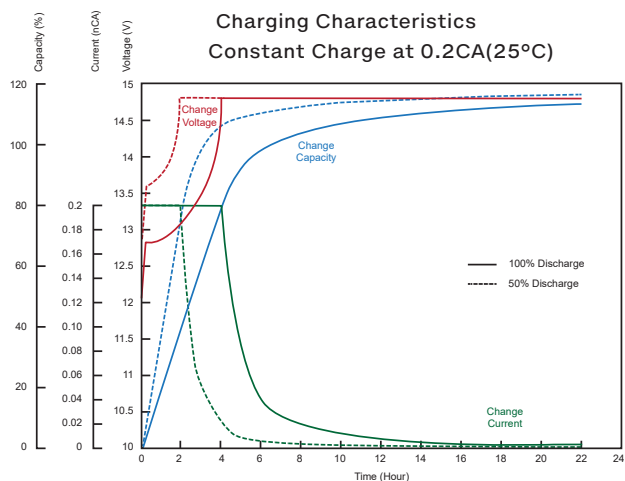

The Effect of Temperature on Capacity

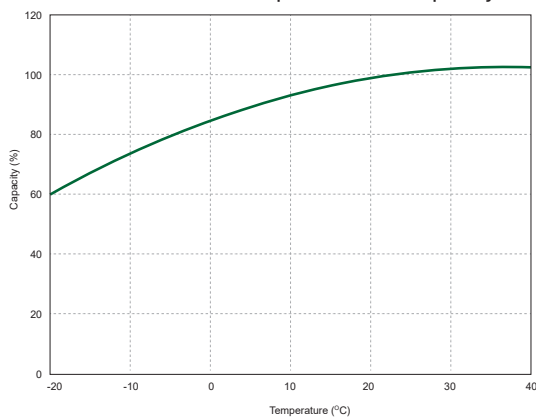

Relationship of OCV and State of Charge

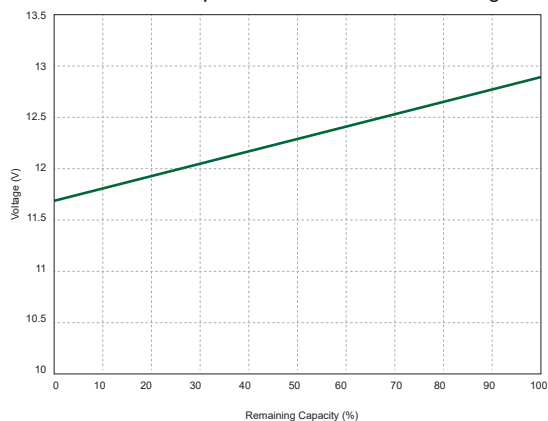

ولتاژ نهایی	جدول دشارژ با جریان ثابت (A, 25°C)						
	Minute		Hour				
	15	30	1	3	5	10	20
1.60 V/Cell	320.6	208.5	120.4	52.6	35.1	20.8	10.5
1.65 V/Cell	312.3	205.3	118.8	52.4	34.1	20.6	10.4
1.70 V/Cell	300.5	199.5	116.2	51.3	33.8	20.3	10.3
1.75 V/Cell	281.8	190.1	113.6	50.3	33.1	20.1	10.2
1.80 V/Cell	269.7	181.6	110.4	49.1	32.1	20.0	10.1

ولتاژ نهایی	جدول دشارژ با توان ثابت (W/Cell, 25°C)						
	Minute		Hour				
	15	30	1	3	5	10	20
1.60 V/Cell	600.0	389.2	220.7	96.4	64.4	38.1	19.3
1.65 V/Cell	578.5	381.4	216.3	94.4	63.1	37.4	18.9
1.70 V/Cell	548.0	375.8	213.0	94.0	62.0	37.3	18.8
1.75 V/Cell	508.6	361.2	208.3	92.1	60.6	36.9	18.6
1.80 V/Cell	498.0	348.1	202.4	90.0	58.9	36.7	18.6





A.CO BATTERY

CALCIUM SMF BATTERY



HSE-MS
ISO 14001:2015
ISO 45001:2018

اولین شرکت دانش بنیان تولیدکننده باتری یو پی اس در ایران

آکو باتری واحد صنعتی نمونه ملی در سال ۱۴۰۱



آکو باتری
گروه تولیدی بازرگانی اشجع باتری



UFO
Sealed
Lead
Acid
Battery

PRODUCT CATALOGUE

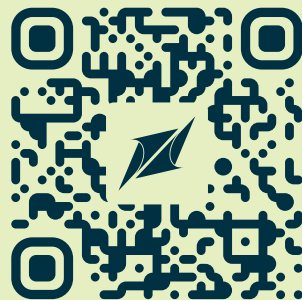

aco-battery.com