

VRLA BATTERY SRP12-28 12V 28Ah



ISO 9001:2015
ISO 14001:2015
OHSAS 18001:2007



1-301410-2020



0908127599

شماتیک محصول

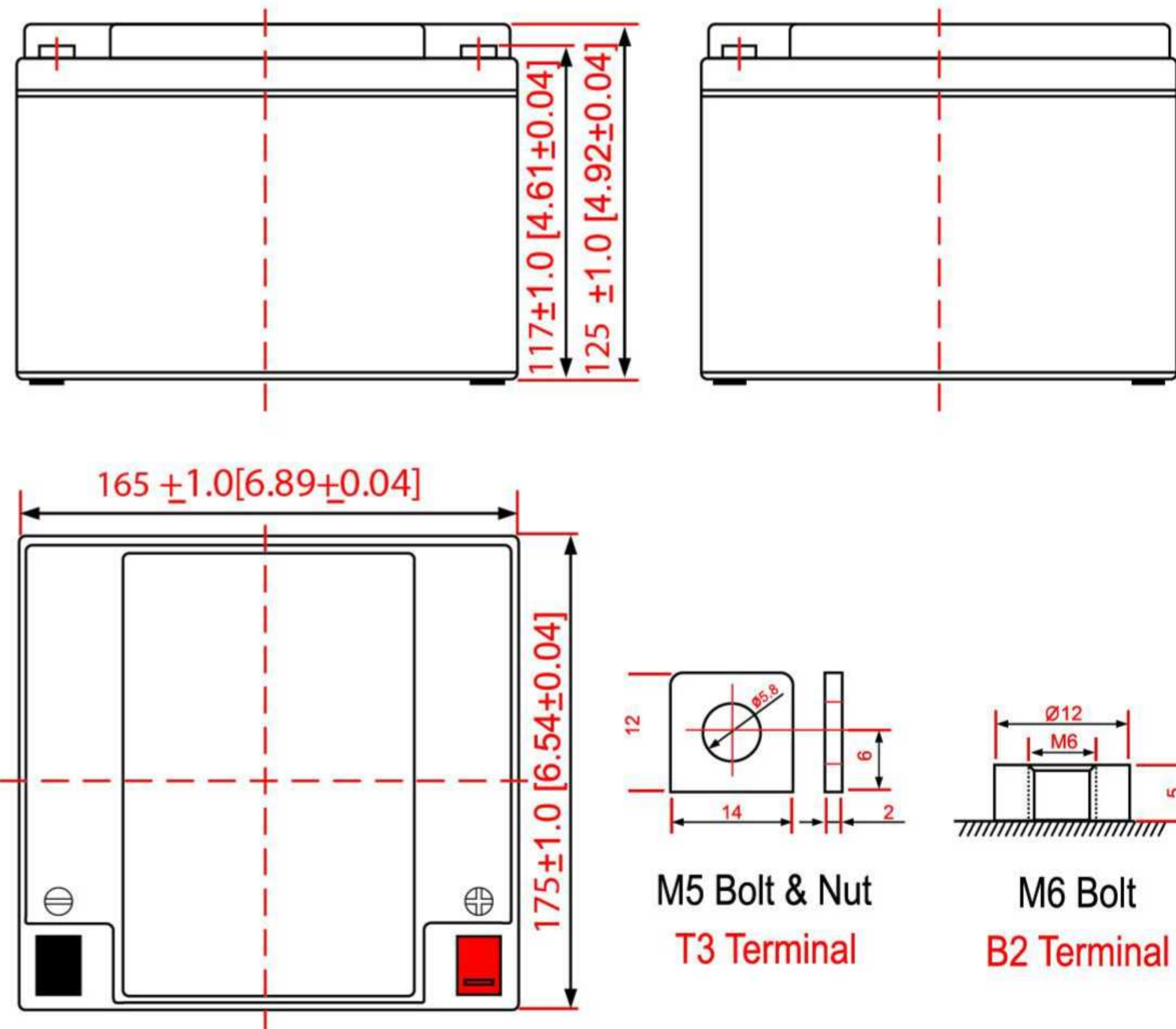

SRP12-28 12V 28Ah				مدل باتری
20HR(1.40A,10.5V)	10HR(2.58A,10.5V)	5HR(4.75A,10.5V)	1HR(15.87A,9.6V)	ظرفیت در دمای 25°C
28.0 Ah	25.8 Ah	23.75 Ah	15.87 Ah	
طول	عرض	ارتفاع	ارتفاع کل	ابعاد باتری
165 mm	175 mm	125 mm	125 mm	
8.05kg±1%				وزن تقریبی
شارژ کامل در دمای 25°C $11.0m\Omega \leq$				مقاومت داخلی
۲ درصد کاهش ظرفیت در ماه در دمای ۲۵ درجه سانتی گراد (۷۷ درجه فارنهایت)				دشارژ خود به خودی 25°C
40°C	25°C	0°C	-15°C	تفییرات ظرفیت در اثر دما
102%	100%	85%	65%	
استفاده پیوسته		سیستم آماده به کار		ولتاژ شارژ در دمای 25°C
14.4-14.7V(-3mV/°C) max.current: 11.2 A		13.5-13.8V(-2mV/°C)		



آدرس دفتر مرکزی: تهران، خیابان شریعتی، بالاتر از مطهری کوچه بینا، پلاک ۶، طبقه ۵، واحد ۱۷ و ۱۸
 تلفن: ۰۲۱-۸۶۰۴۵۱۵۸ فکس: ۰۲۱-۸۸۴۶۱۱۱۹

آدرس کارخانه: اشتهارد، شهرک صنعتی اشتهارد، بلوار غزالی شرقی، صنوبر اول

www.sanatrayanpars.ir
 info@sanatrayanpars.ir

VRLA BATTERY SRP12-42 12V 42Ah



شماتیک محصول

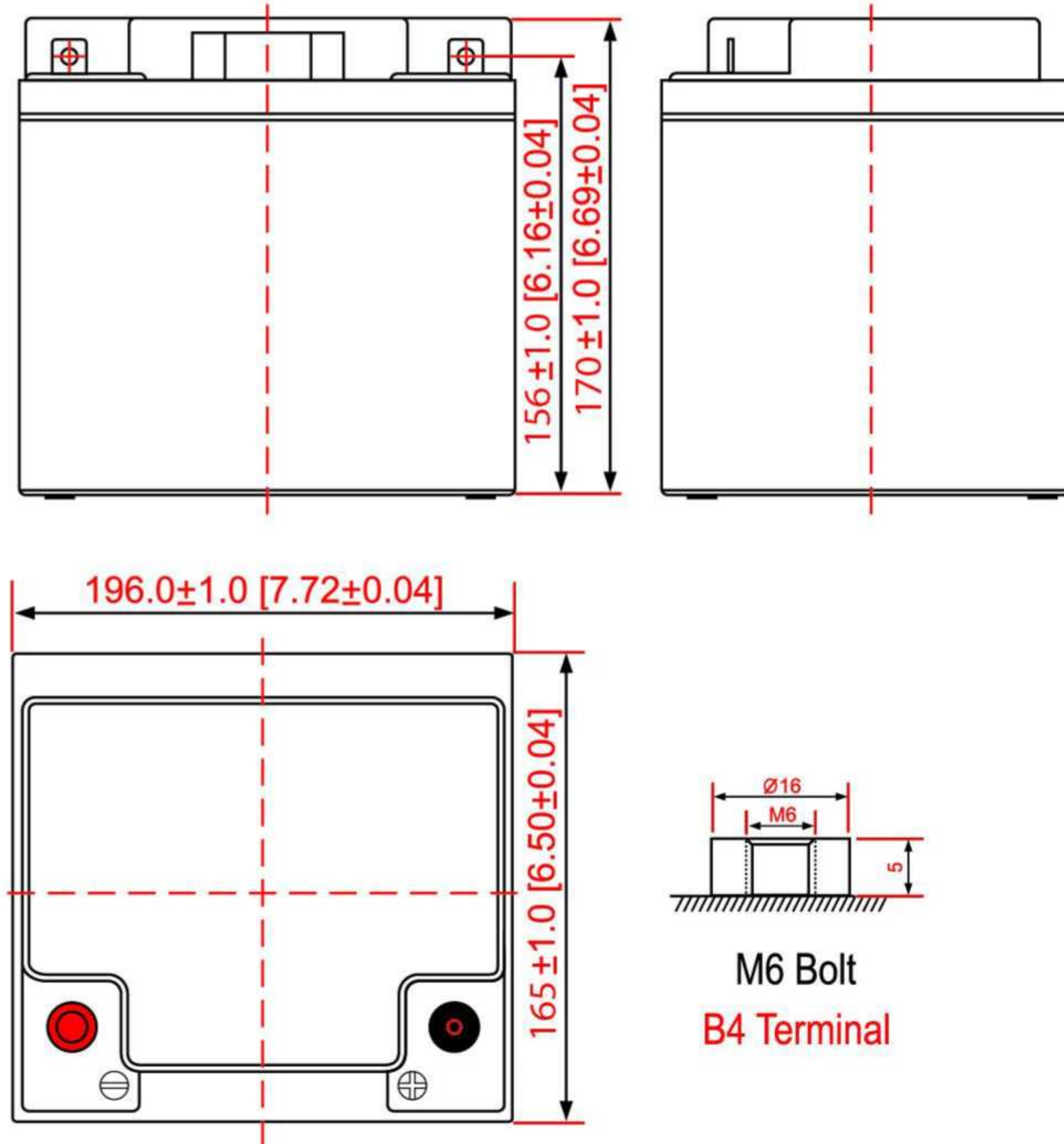

SRP12-42 12V 42Ah				مدل باتری
20HR(2.15A,10.5V)	10HR(4.2A,10.5V)	5HR(6.8A,10.5V)	1HR(23.8A,9.6V)	ظرفیت در دمای 25°C
43.0 Ah	42.0 Ah	34.0 Ah	23.8 Ah	
طول	عرض	ارتفاع	ارتفاع کل	ابعاد باتری
196 mm	165 mm	170 mm	170 mm	
13.80kg±1%				وزن تقریبی
شارژ کامل در دمای 25°C ≤ 9.0mΩ				مقاومت داخلی
۲ درصد کاهش ظرفیت در ماه در دمای ۲۵ درجه سانتی گراد(۷۷درجه فارنهایت)				دشارژ خود به خودی 25°C
40°C	25°C	0°C	-15°C	تفییرات ظرفیت در اثر دما
102%	100%	85%	65%	
استفاده پیوسته		سیستم آماده به کار		ولتاژ شارژ در دمای 25°C
14.4-14.7V(-3mV/°C) max.current: 16.8 A		13.5-13.8V(-2mV/°C)		



VRLA BATTERY SRP12-65 12V 65Ah



شماتیک محصول

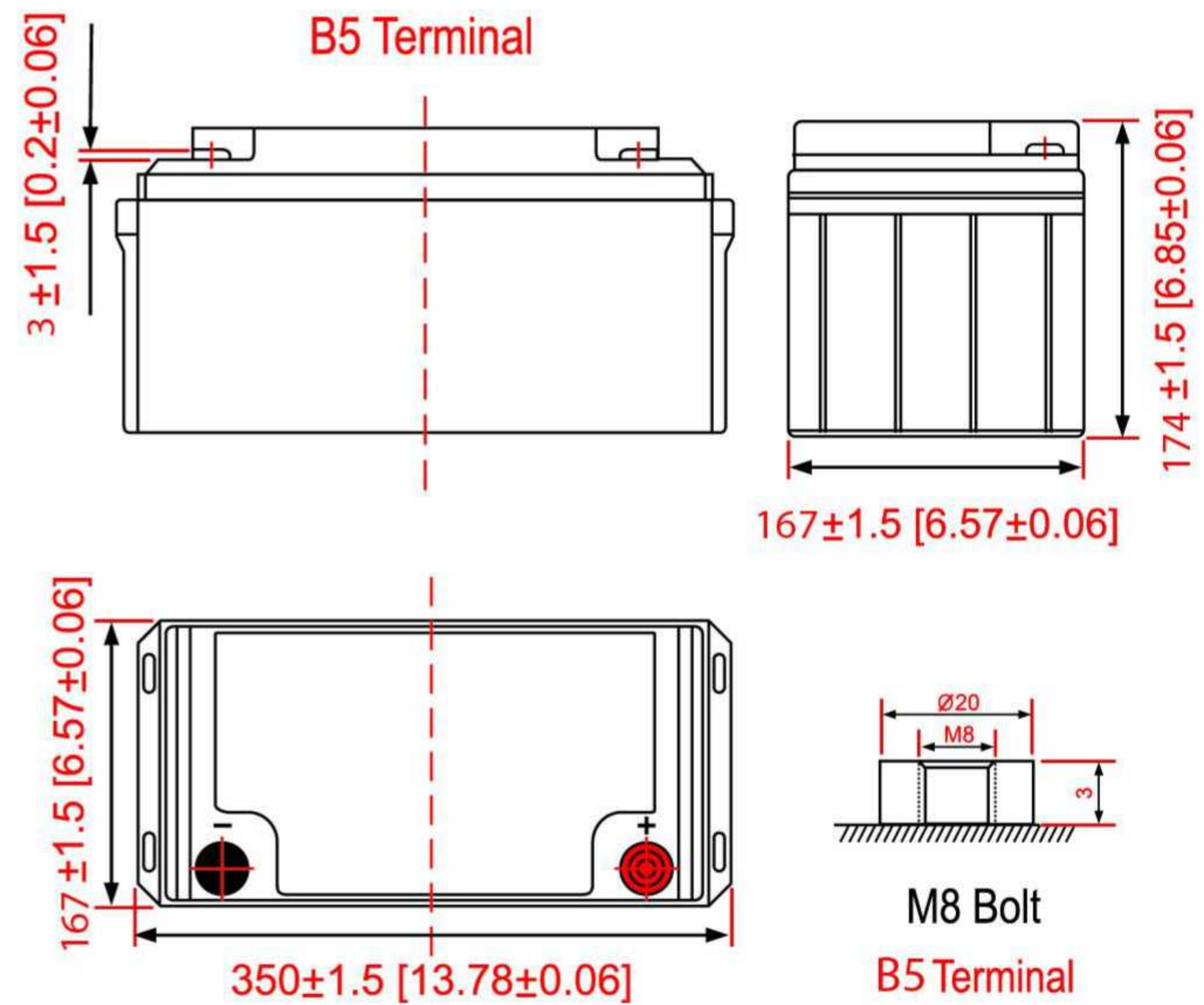

SRP12-65		12V 65Ah		مدل باتری
20HR(3.48A,10.8V)	10HR(6.5A,10.8V)	5HR(10.4A,10.5V)	1HR(40.0A,9.6V)	ظرفیت در دمای 25°C
69.6 Ah	65 Ah	52 Ah	40 Ah	
طول	عرض	ارتفاع	ارتفاع کل	ابعاد باتری
350 mm	167 mm	174 mm	174 mm	
20.80kg±1%				وزن تقریبی
شارژ کامل در دمای 25°C $7.0m\Omega \leq$				مقاومت داخلی
۲ درصد کاهش ظرفیت در ماه در دمای ۲۵ درجه سانتی گراد (۷۷ درجه فارنهایت)				دشارژ خود به خودی 25°C
40°C	25°C	0°C	-15°C	تفیرات ظرفیت در اثر دما
102%	100%	85%	65%	
استفاده پیوسته		سیستم آماده به کار		ولتاژ شارژ در دمای 25°C
14.4-14.7V(-3mV/°C) max.current:26A		13.5-13.8V(-2mV/°C)		



آدرس دفتر مرکزی: تهران، خیابان شریعتی، بالاتر از مطهری کوچه بینا، پلاک ۶، طبقه ۵، واحد ۱۷ و ۱۸
 تلفن: ۰۲۱-۸۶۰۴۵۱۵۸ فکس: ۰۲۱-۸۸۴۶۱۱۱۹
 آدرس کارخانه: اشتهارد، شهرک صنعتی اشتهارد، بلوار غزالی شرقی، صنوبر اول
www.sanatrayanpars.ir
info@sanatrayanpars.ir

VRLA BATTERY SRP12-100 12V 100Ah



شماتیک محصول

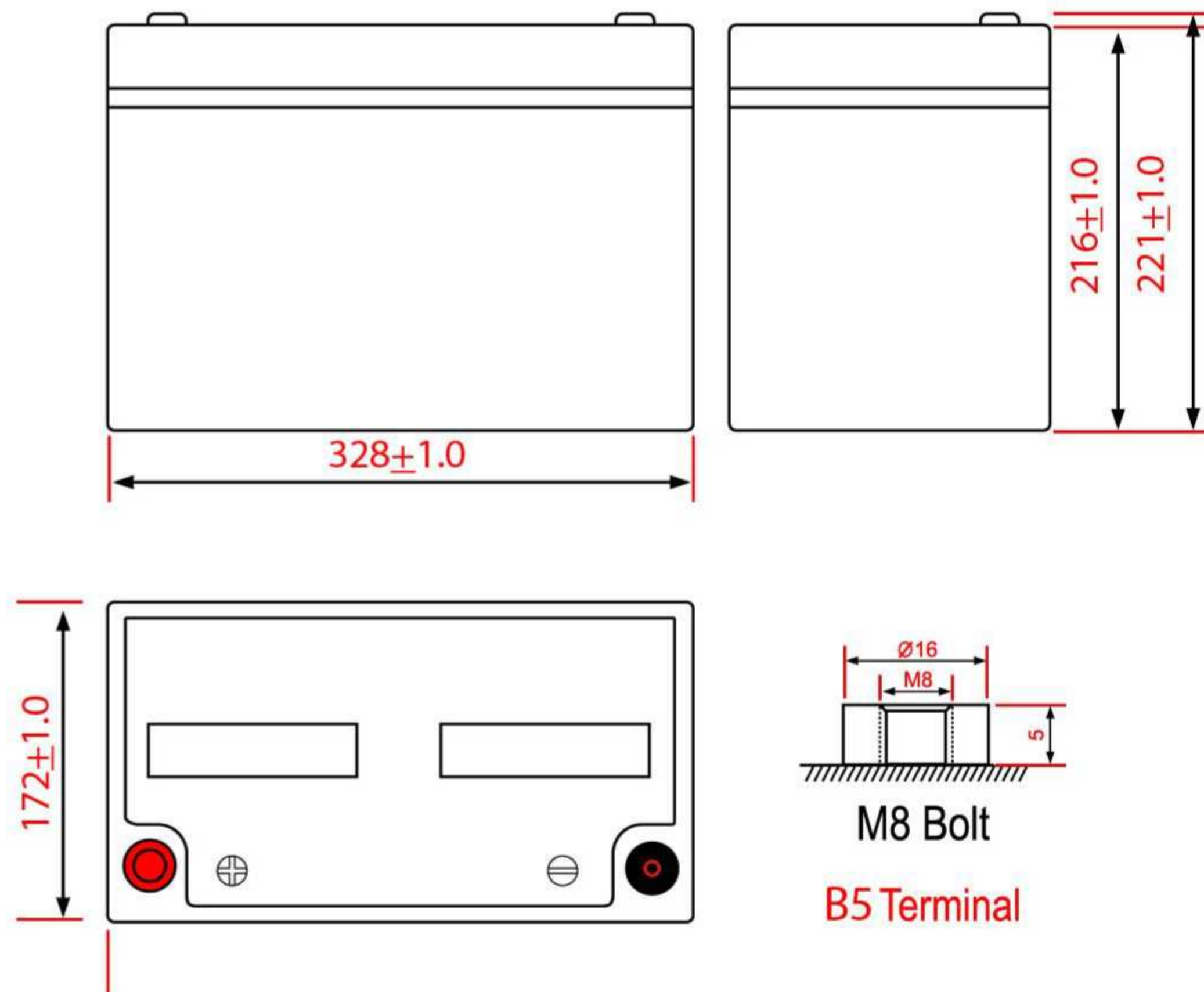

SRP12-100		12V 100Ah		مدل باتری
20HR(5.26A,10.8V)	10HR(10A.10.8V)	5HR(17.2A,10.5V)	1HR(61.0A,9.6V)	ظرفیت در دمای 25°C
105.2 Ah	100 Ah	86 Ah	61 Ah	
طول	عرض	ارتفاع	ارتفاع کل	ابعاد باتری
328 mm	172 mm	216 mm	221 mm	
30.7kg±1%				وزن تقریبی
شارژ کامل در دمای 25°C ≤ 4.8mΩ				مقاومت داخلی
۲ درصد کاهش ظرفیت در ماه در دمای ۲۵ درجه سانتی گراد(۷۷درجه فارنهایت)				دشارژ خود به خودی 25°C
40°C	25°C	0°C	-15°C	تفییرات ظرفیت در اثر دما
102%	100%	85%	65%	
استفاده پیوسته		سیستم آماده به کار		ولتاژ شارژ در دمای 25°C
14.4-14.7V(-3mV/°C) max.current:40A		13.5-13.8V(-2mV/°C)		



آدرس دفتر مرکزی: تهران، خیابان شریعتی، بالاتر از مطهری کوچه بینا، پلاک ۶، طبقه ۵، واحد ۱۷ و ۱۸
 تلفن: ۰۲۱-۸۶۰۴۵۱۵۸ فکس: ۰۲۱-۸۸۴۶۱۱۱۹
 آدرس کارخانه: اشتهارد، شهرک صنعتی اشتهارد، بلوار غزالی شرقی، صنوبر اول
www.sanatrayanpars.ir
info@sanatrayanpars.ir

VRLA BATTERY SRP12-28 12V 28Ah

نمودار دشارژ ۲۵ °C

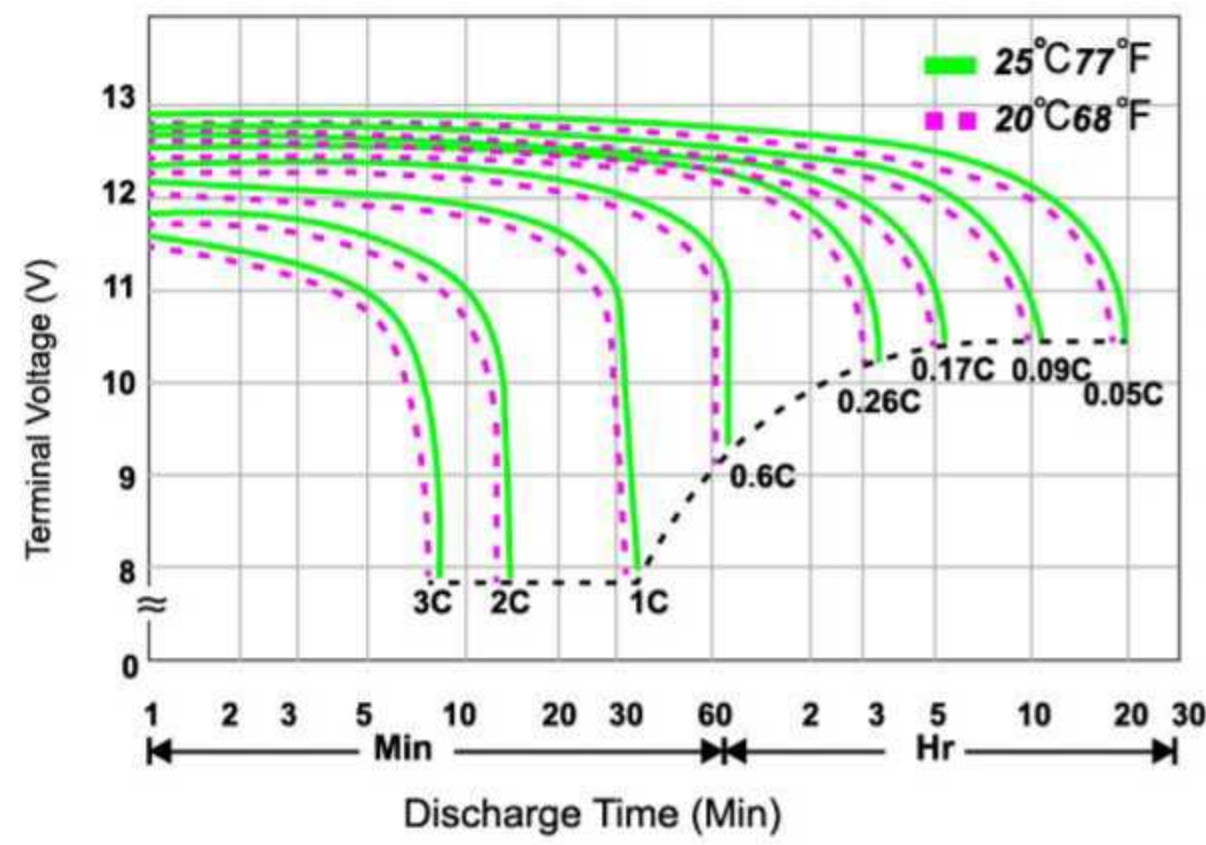

نمودار مشخصه حفظ ظرفیت

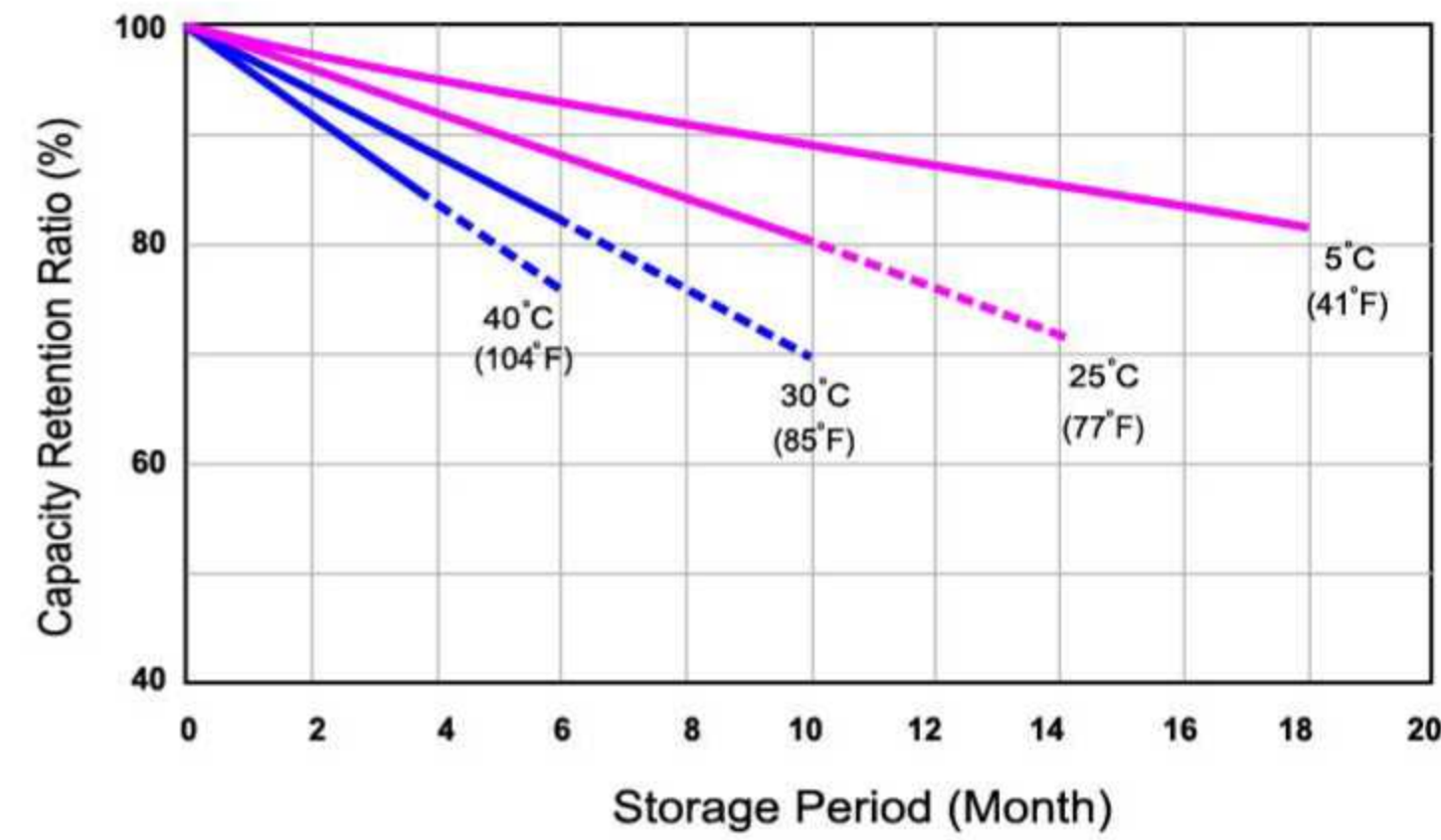

نمودار منحنی شارژ در حالت آماده به کار

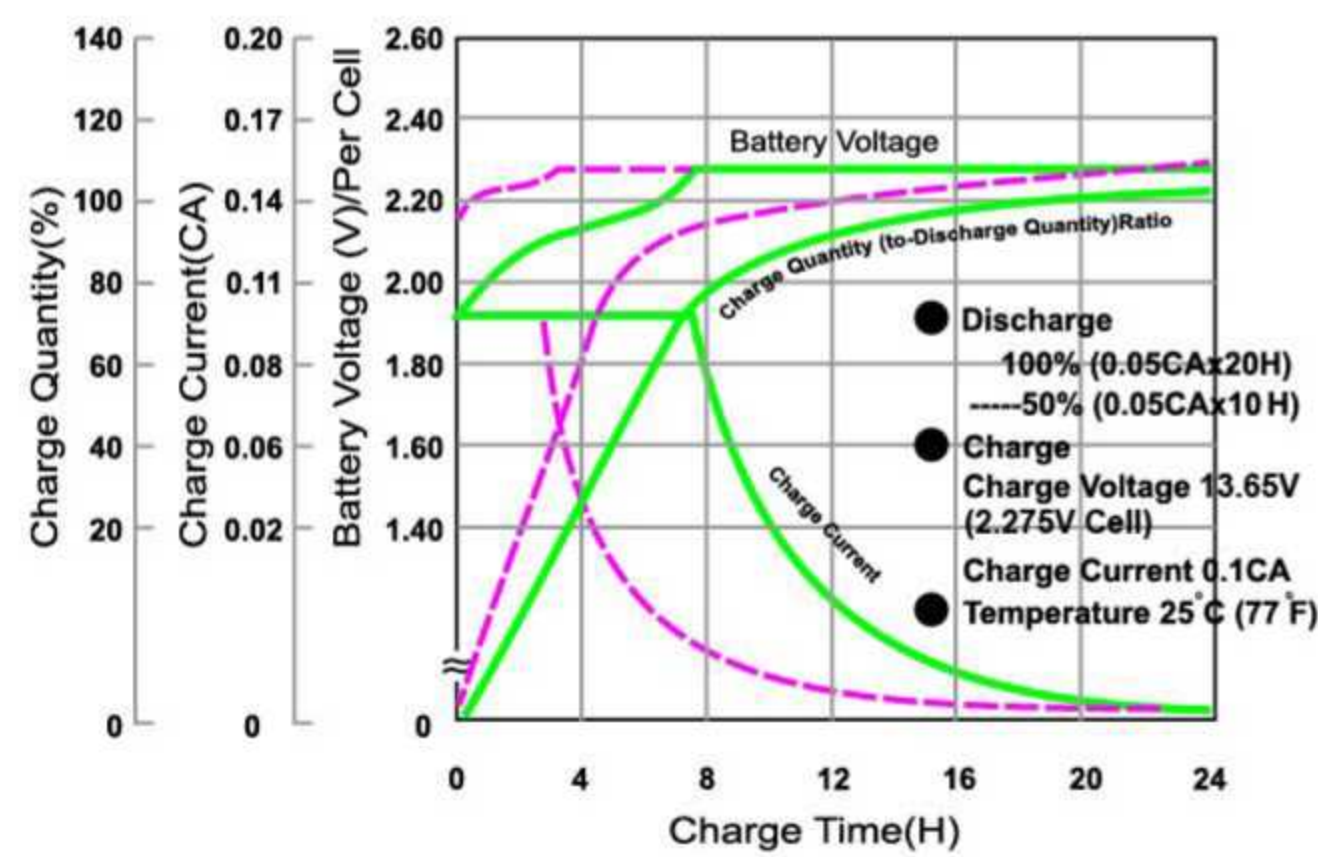

نمودار منحنی شارژ در حالت استفاده

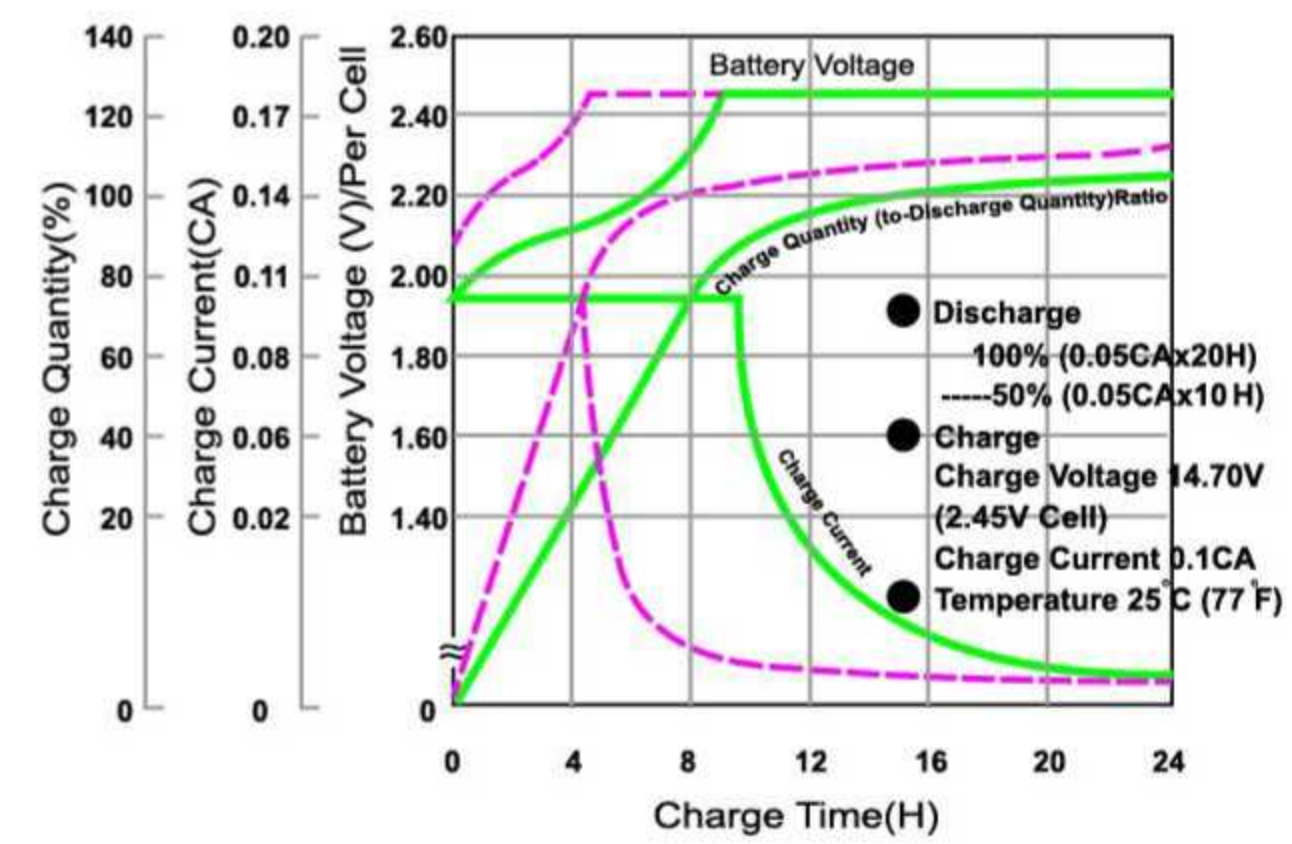

نمودار طول عمر در دمای متغییر

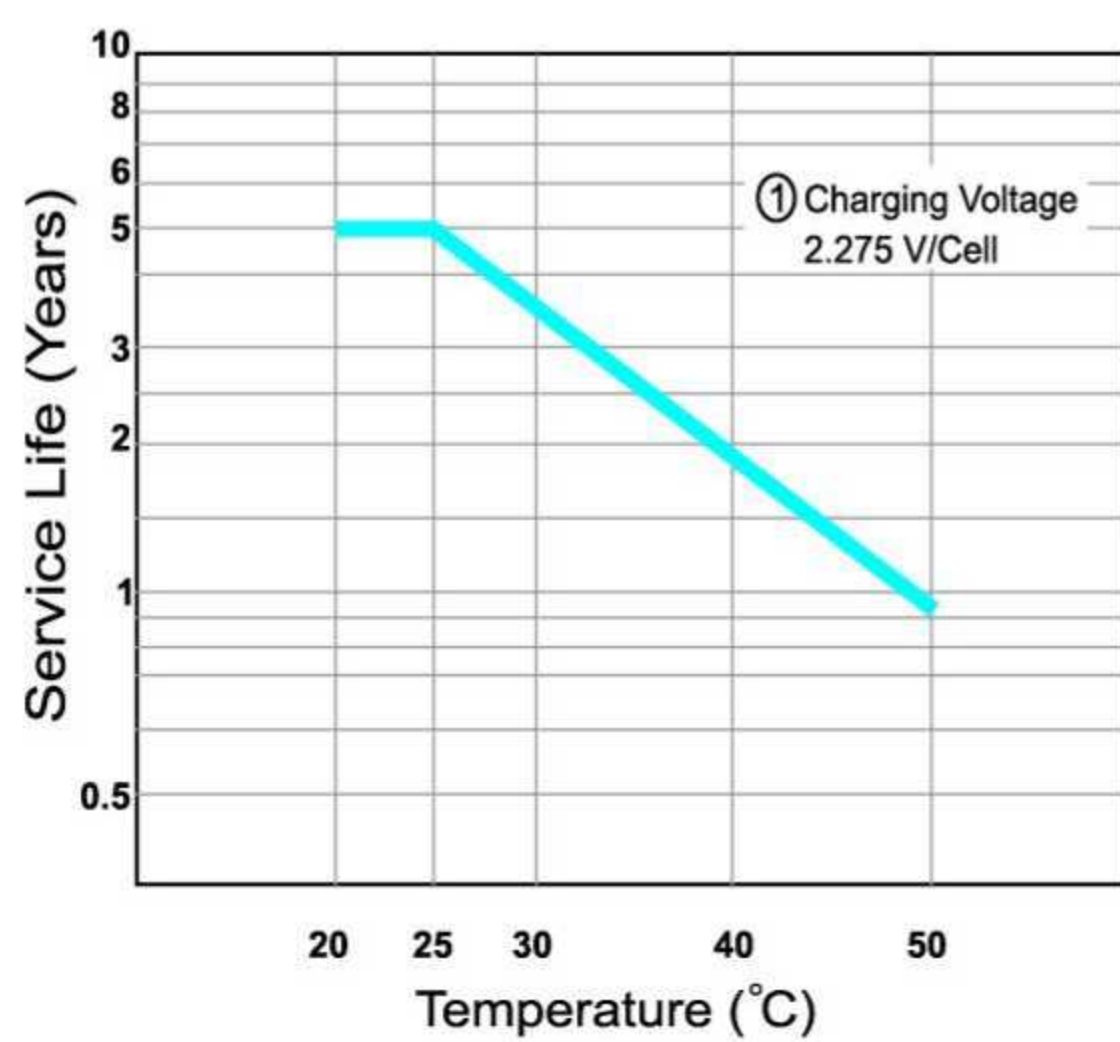

نمودار چرخه عمر نسبت به عمق دشارژ

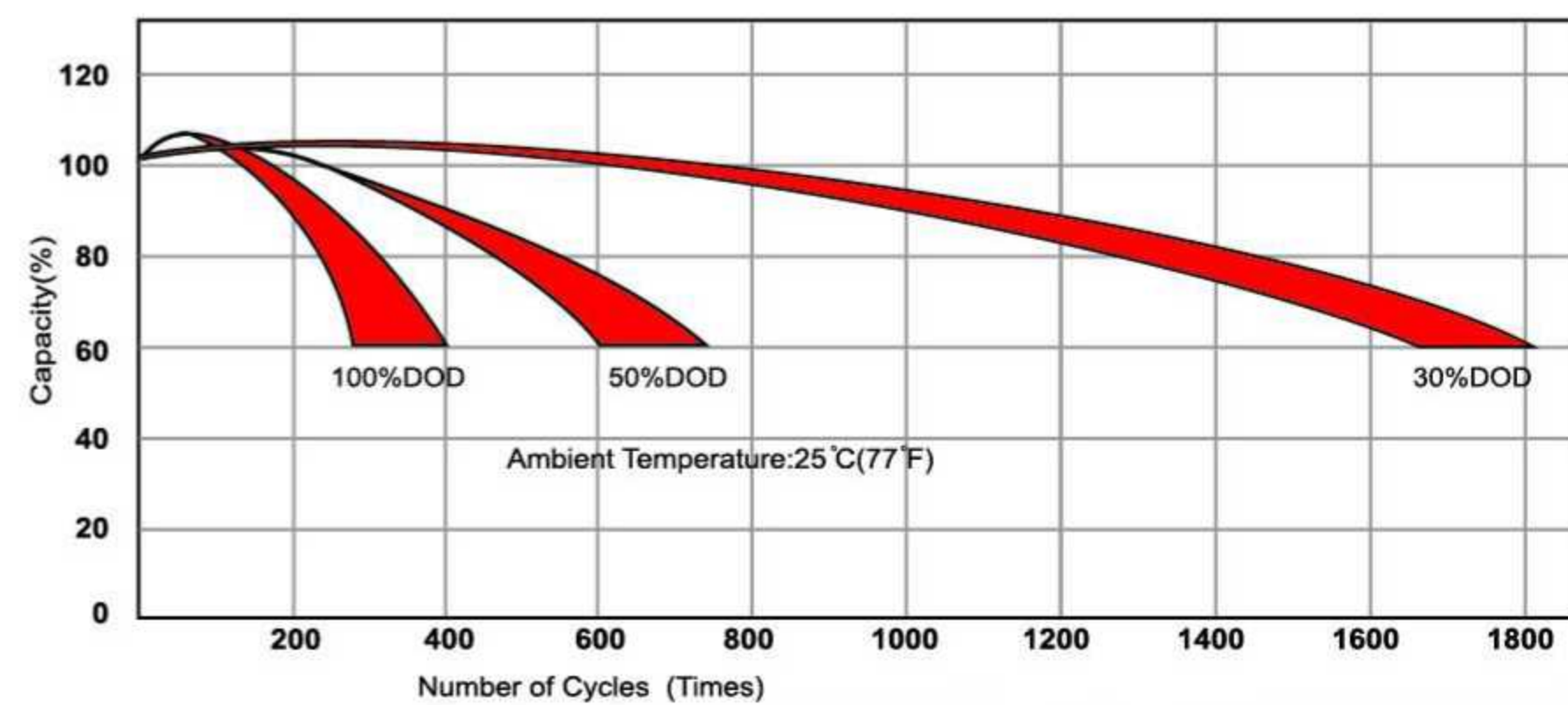

جدول میزان دشارژ با جریان ثابت در دمای ۲۵ °C (۷۷ °F) و ولتاژ نهایی مطابق با استاندارد IEC61056 - 1/2

F.V/Time	5Min	10Min	15Min	30Min	1Hr	2Hr	3Hr	4Hr	5Hr	8Hr	10Hr	20Hr
1.80V/Cell	93.82	55.38	43.53	28.37	14.56	9.57	6.75	6.03	4.64	4.03	2.47	1.374
1.75V/Cell	95.58	56.42	44.34	28.91	14.87	9.75	6.88	6.15	4.75	3.15	2.58	1.40
1.70V/Cell	104.18	59.81	47.00	30.06	15.17	9.92	7.32	6.25	5.12	3.88	2.66	1.42
1.65V/Cell	114.69	64.88	47.62	31.74	15.45	10.03	7.70	6.32	5.18	3.96	2.74	1.44
1.60V/Cell	124.25	68.27	48.32	33.10	15.87	10.14	7.79	6.39	5.23	4.10	2.77	1.45

آدرس دفتر مرکزی: تهران، خیابان شریعتی، بالاتر از مطهری کوچه بینا، پلاک ۶، طبقه ۵، واحد ۱۷ و ۱۸
 تلفن: ۰۲۱-۸۶۰۴۵۱۵۸ فکس: ۰۲۱-۸۸۴۶۱۱۱۹
 آدرس کارخانه: اشتهارد، شهرک صنعتی اشتهارد، بلوار غزالی شرقی، صنوبر اول

www.sanatrayanpars.ir
 info@sanatrayanpars.ir

VRLA BATTERY SRP12-42 12V 42Ah

نمودار دشارژ ۲۵ °C

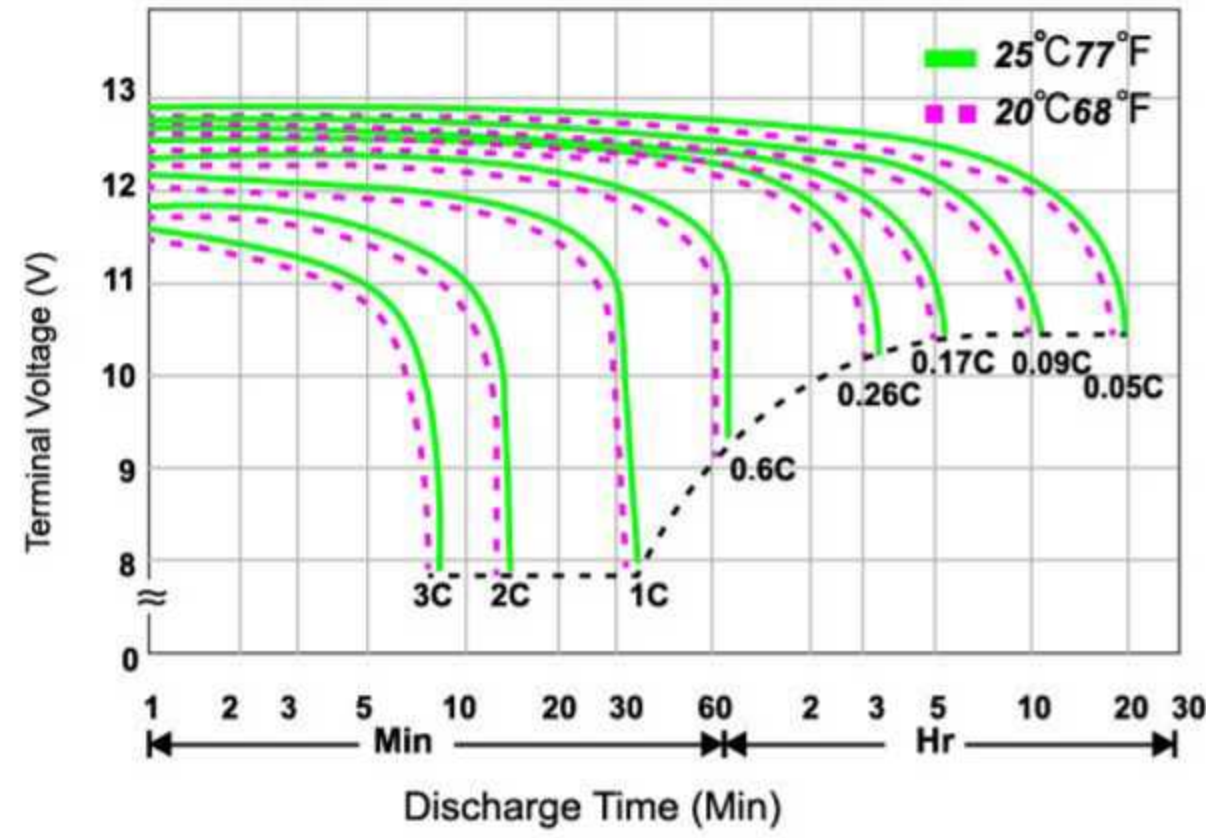

نمودار مشخصه حفظ ظرفیت

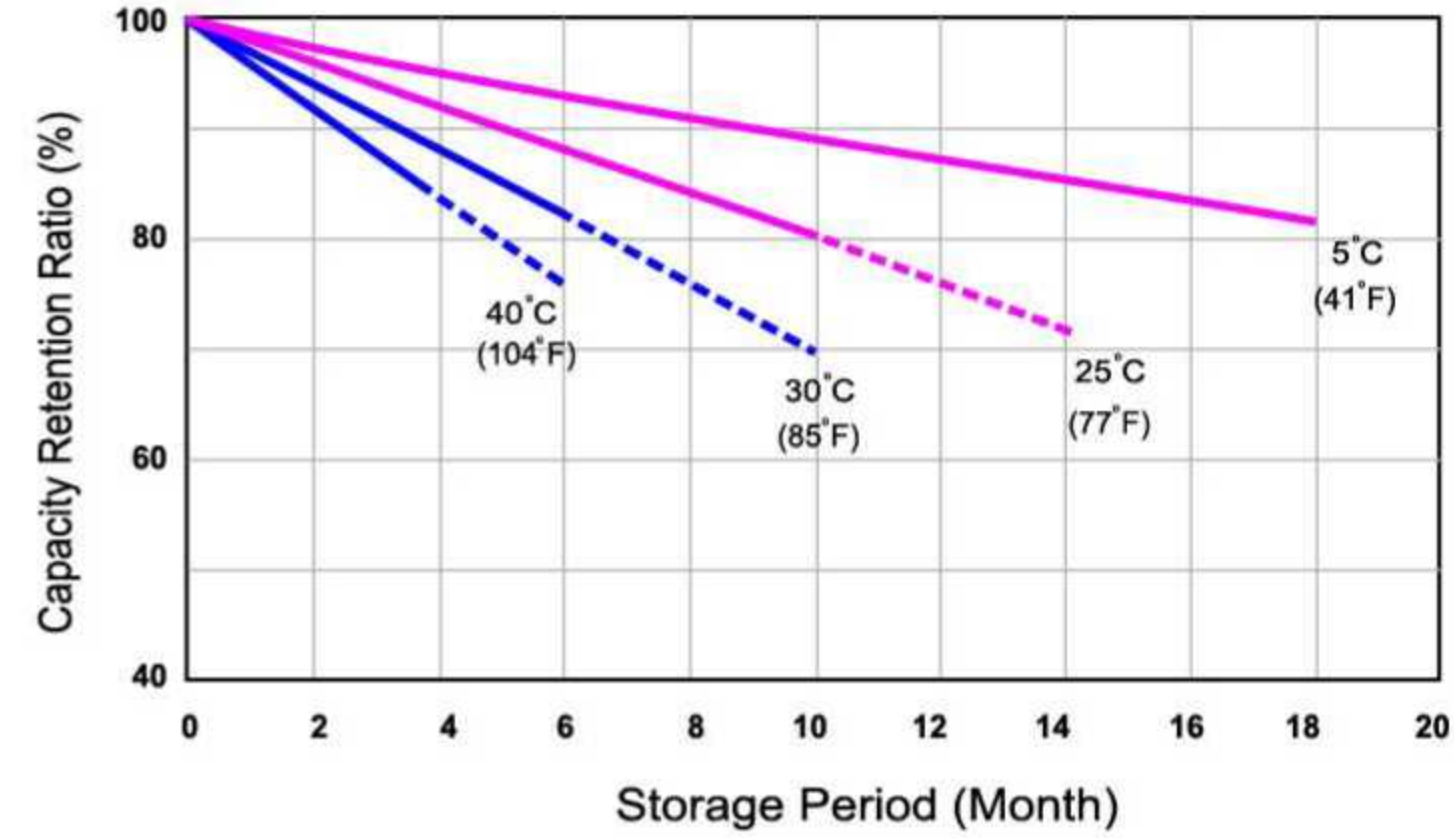

نمودار منحنی شارژ در حالت آماده به کار

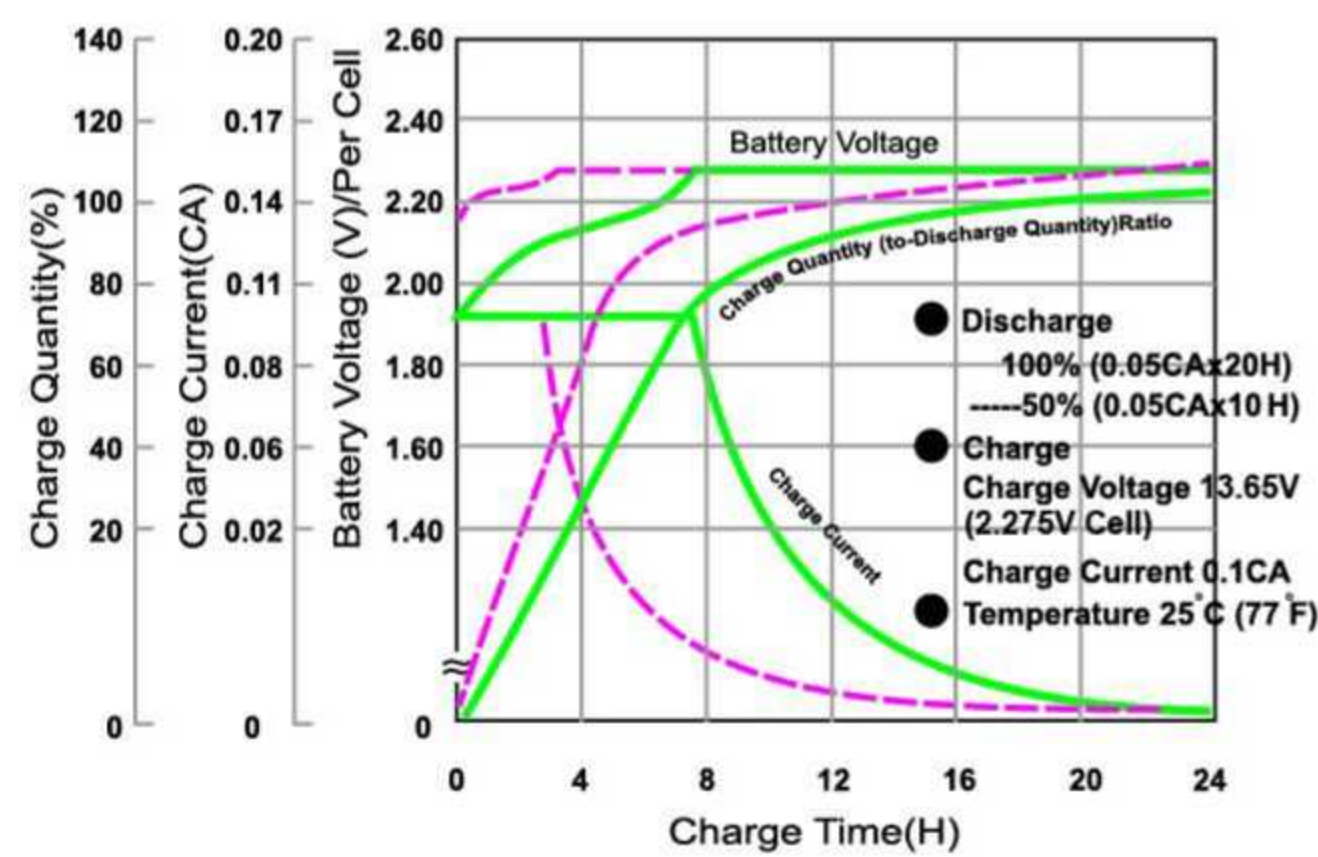

نمودار منحنی شارژ در حالت استفاده

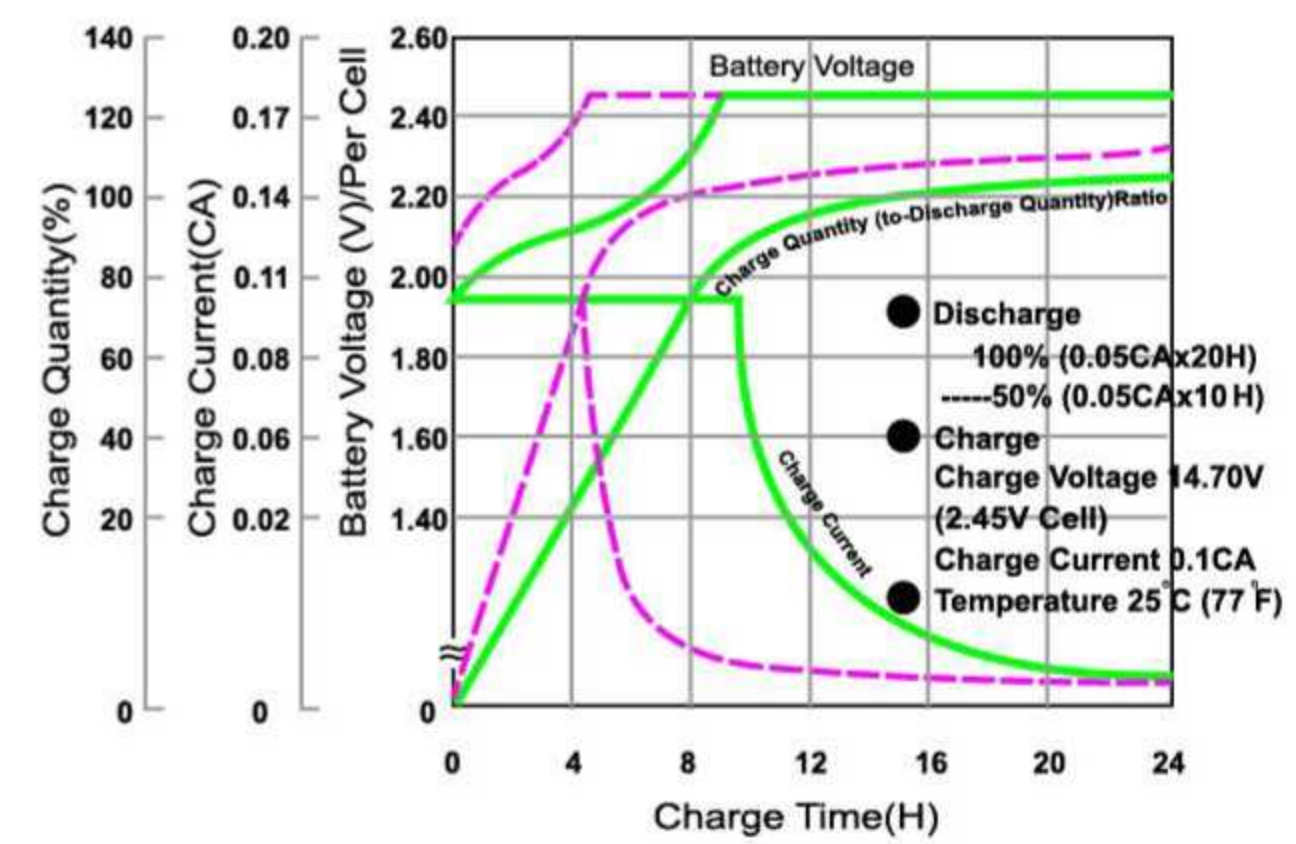

نمودار طول عمر در دمای متغییر

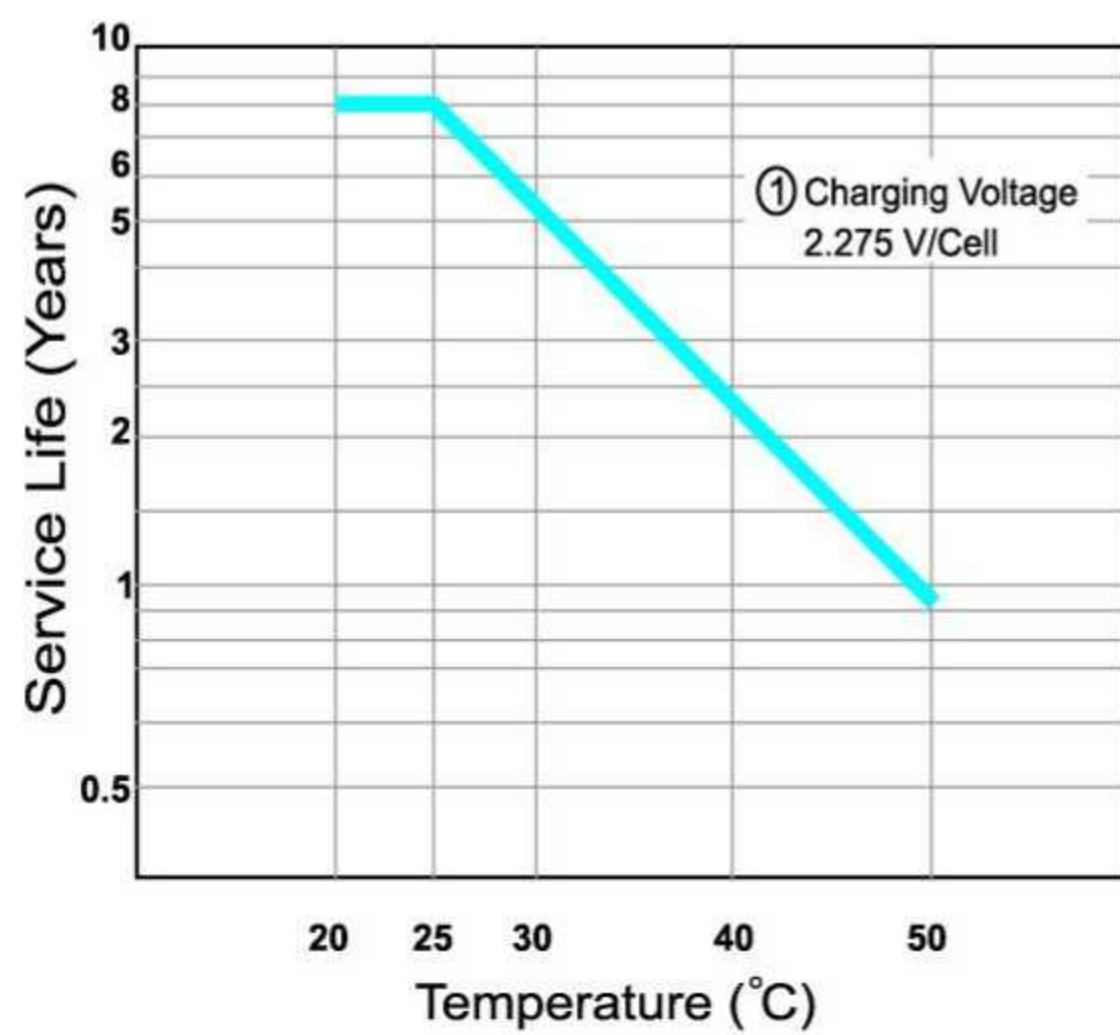

نمودار چرخه عمر نسبت به عمق دشارژ

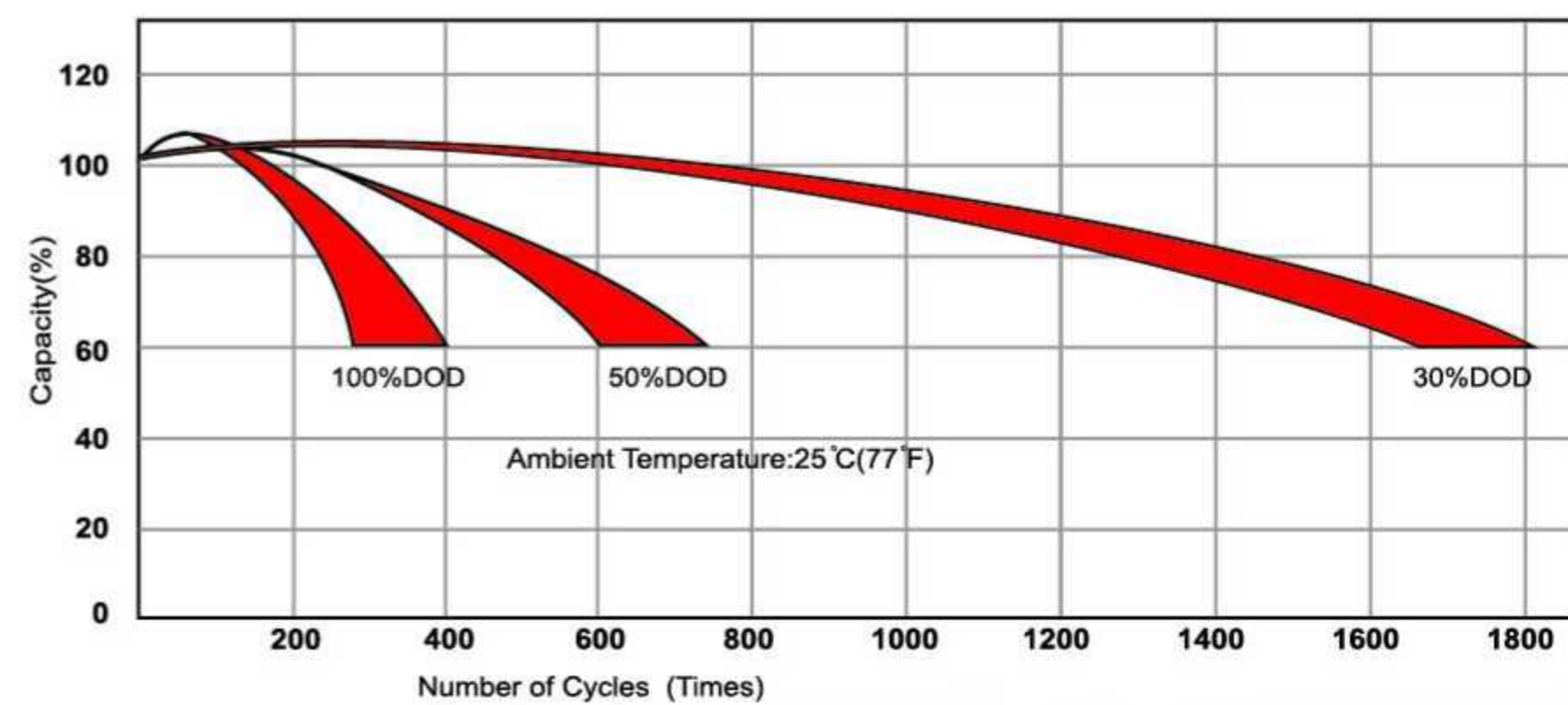

جدول میزان دشارژ با جریان ثابت در دمای ۲۵ °C (۷۷ °F) و ولتاژ نهایی مطابق با استاندارد IEC60896 - 21/22

F.V/Time	5Min	10Min	15Min	30Min	1Hr	2Hr	3Hr	4Hr	5Hr	8Hr	10Hr	20Hr
1.80V/Cell	124	83.70	57.50	35.4	21.61	13.48	10.48	8.24	6.68	4.67	4.09	2.13
1.75V/Cell	125.5	85.43	58.67	35.48	21.82	13.63	10.49	8.32	6.80	4.70	4.20	2.15
1.70V/Cell	128.6	87.52	59.90	36.40	22.35	13.90	10.50	8.57	7.17	4.82	4.24	2.16
1.65V/Cell	131.7	89.90	62.10	37.15	22.95	14.19	10.91	8.79	7.45	4.93	4.26	2.17
1.60V/Cell	137.91	94.10	67.36	39.10	23.80	14.87	11.58	9.17	7.71	5.07	4.28	2.18

آدرس دفتر مرکزی: تهران، خیابان شریعتی، بالاتر از مطهری کوچه بینا، پلاک ۶، طبقه ۵، واحد ۱۷ و ۱۸
تلفن: ۰۲۱-۸۶۰۴۵۱۵۸ فکس: ۰۲۱-۸۸۴۶۱۱۱۹
آدرس کارخانه: اشتهارد، شهرک صنعتی اشتهارد، بلوار غزالی شرقی، صنوبر اول

www.sanatrayanpars.ir
info@sanatrayanpars.ir

VRLA BATTERY SRP12-65 12V 65Ah

نمودار دشارژ ۲۵ °C

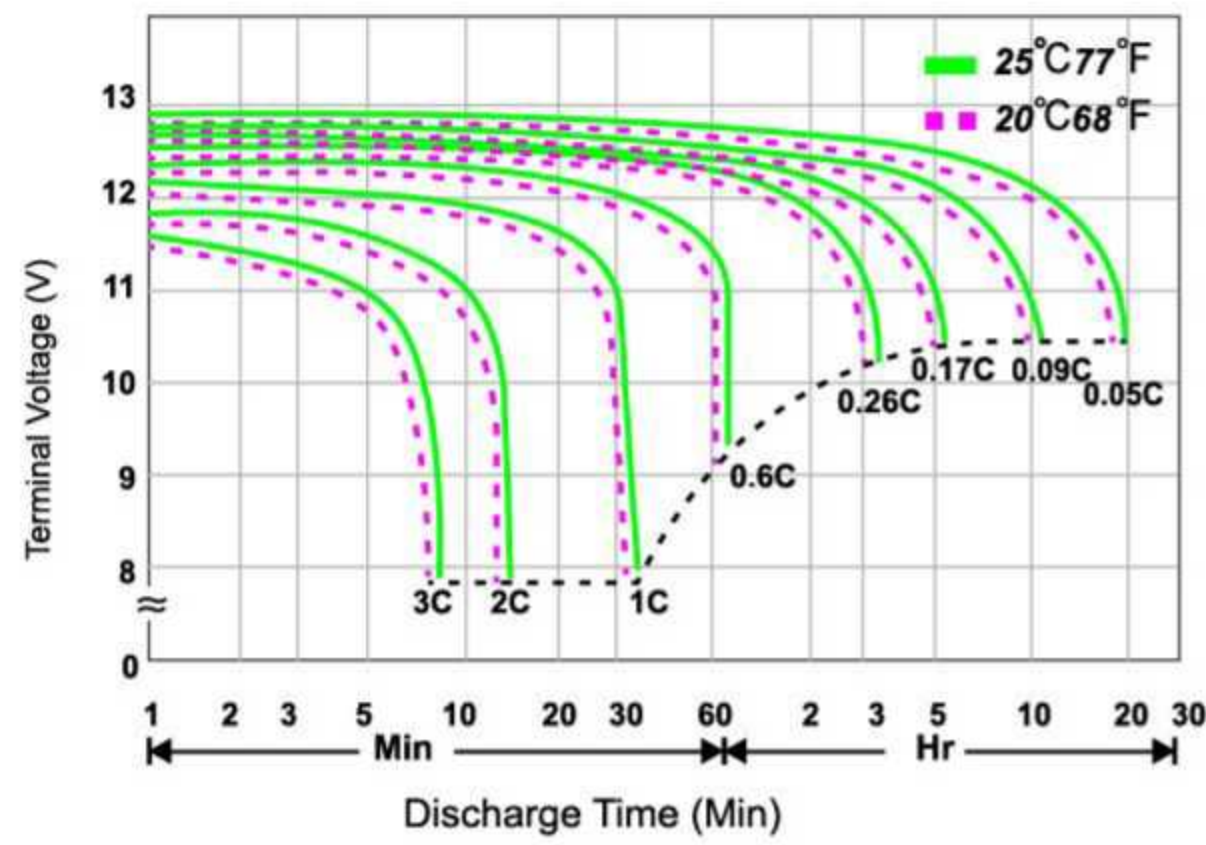

نمودار مشخصه حفظ ظرفیت

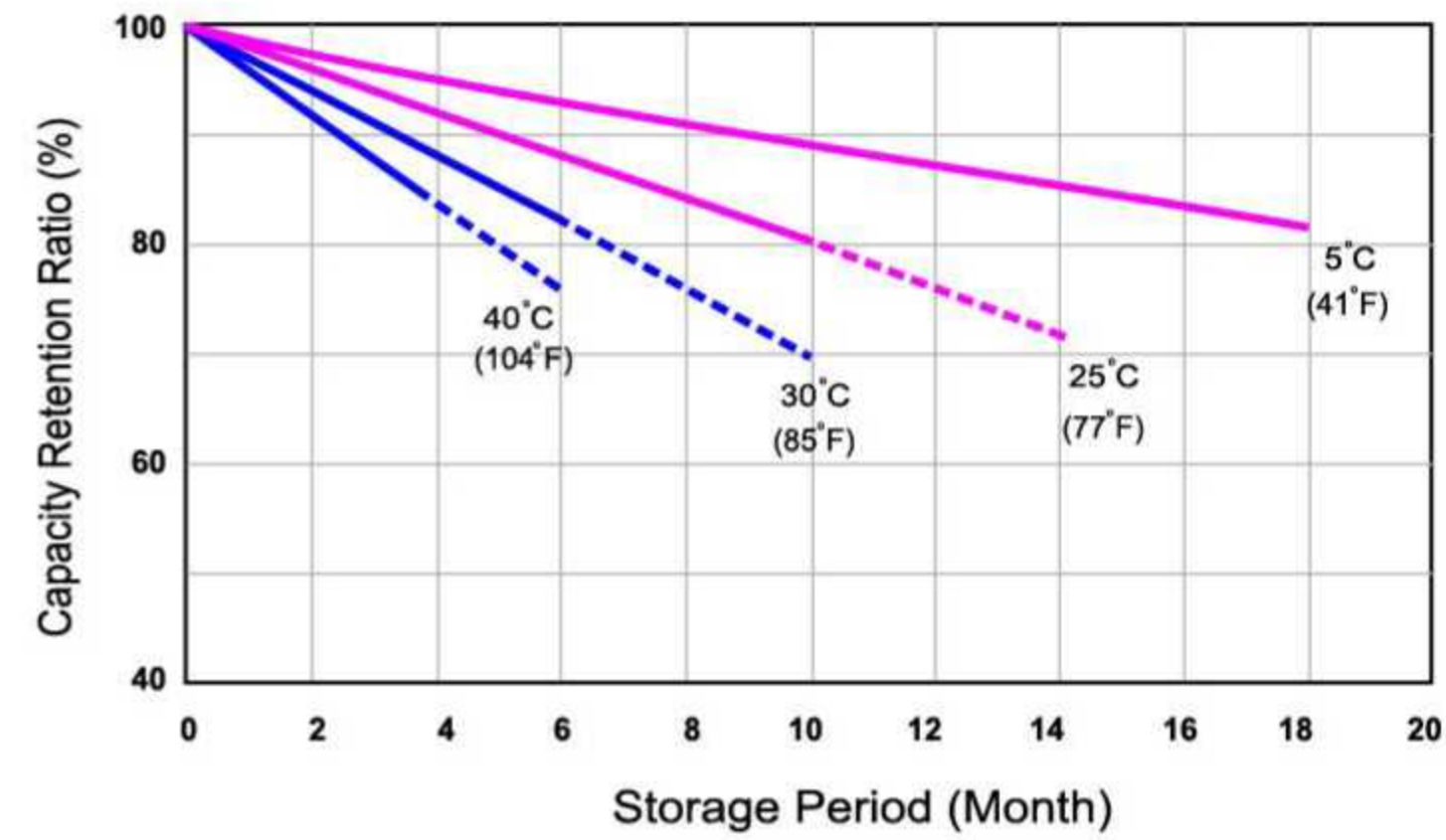

نمودار منحنی شارژ در حالت آماده به کار

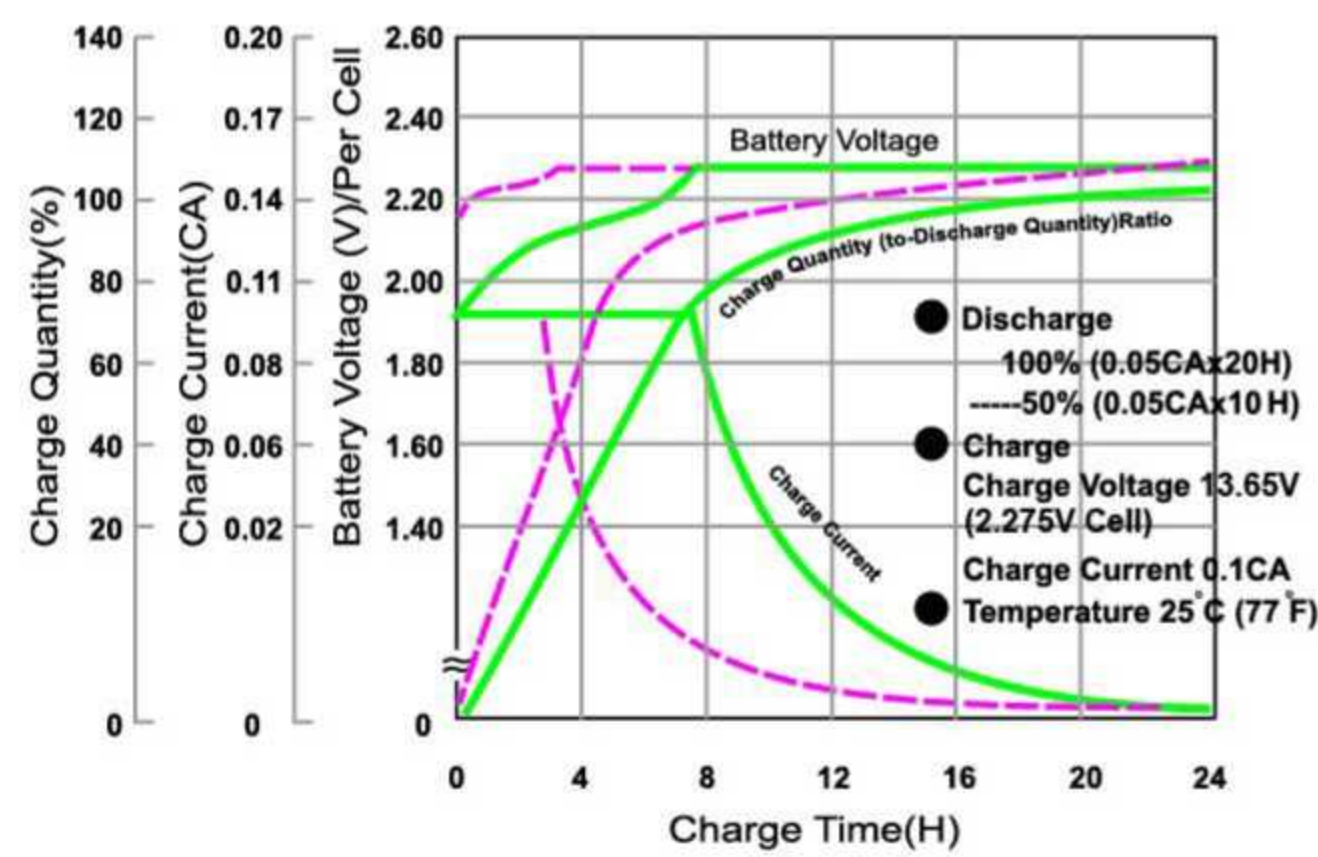

نمودار منحنی شارژ در حالت استفاده

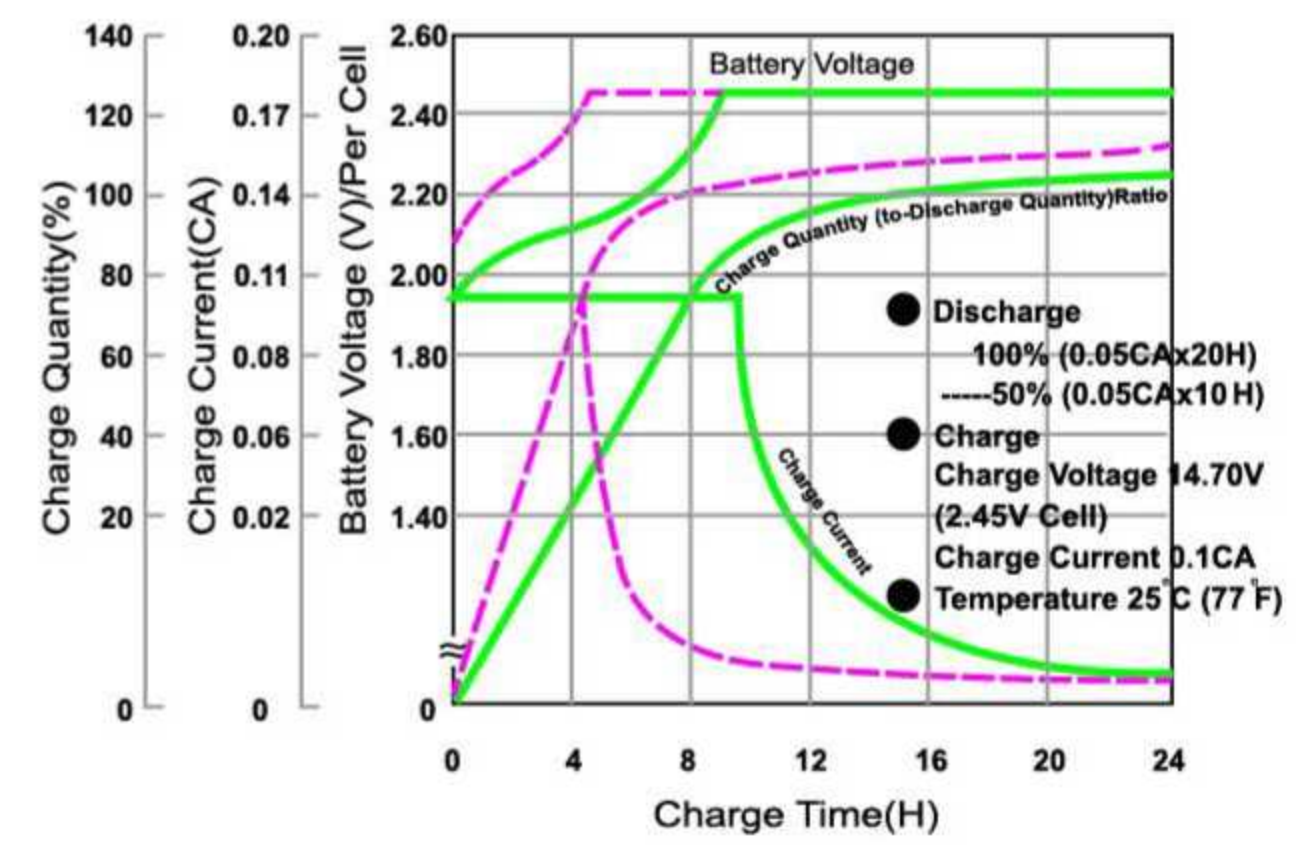

نمودار طول عمر در دمای متغییر

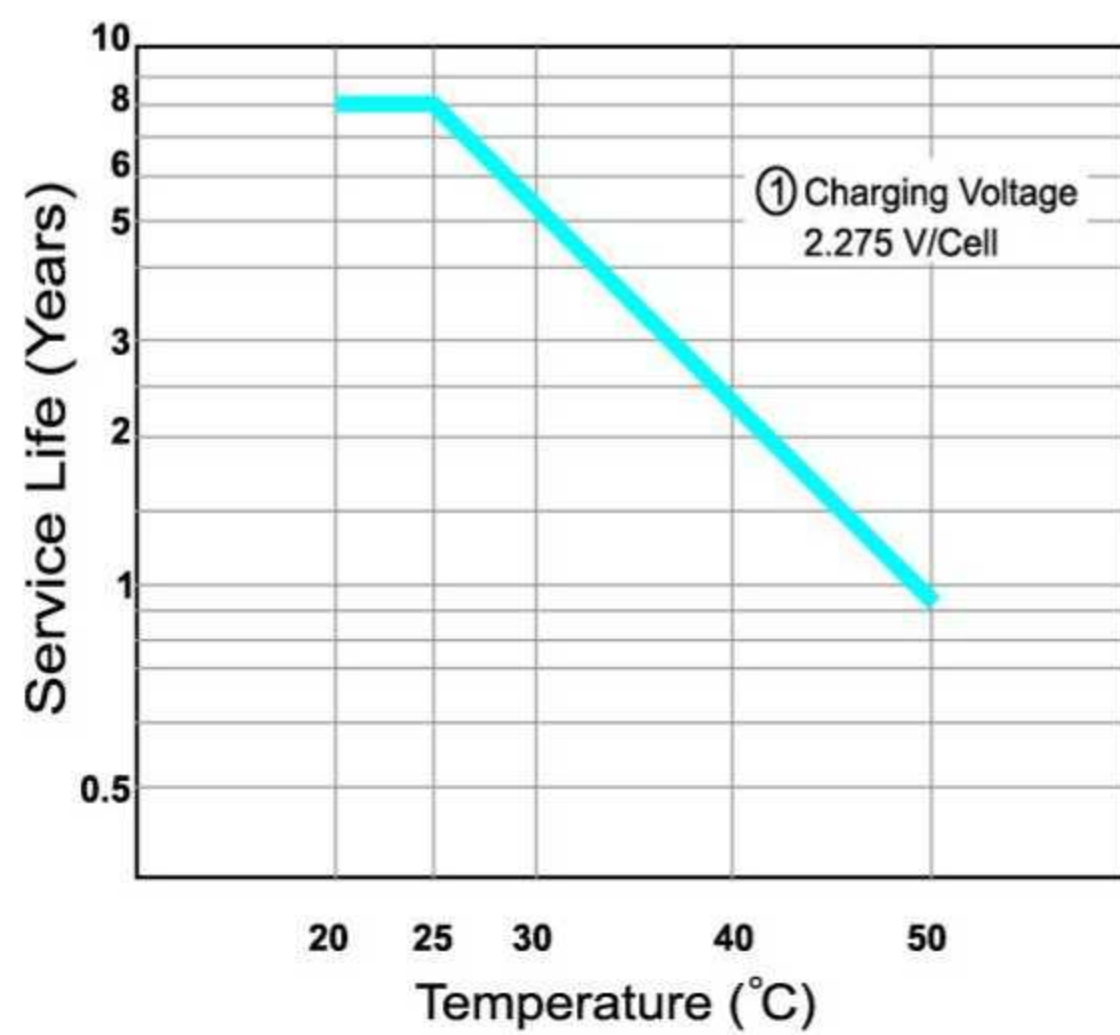

نمودار چرخه عمر نسبت به عمق دشارژ

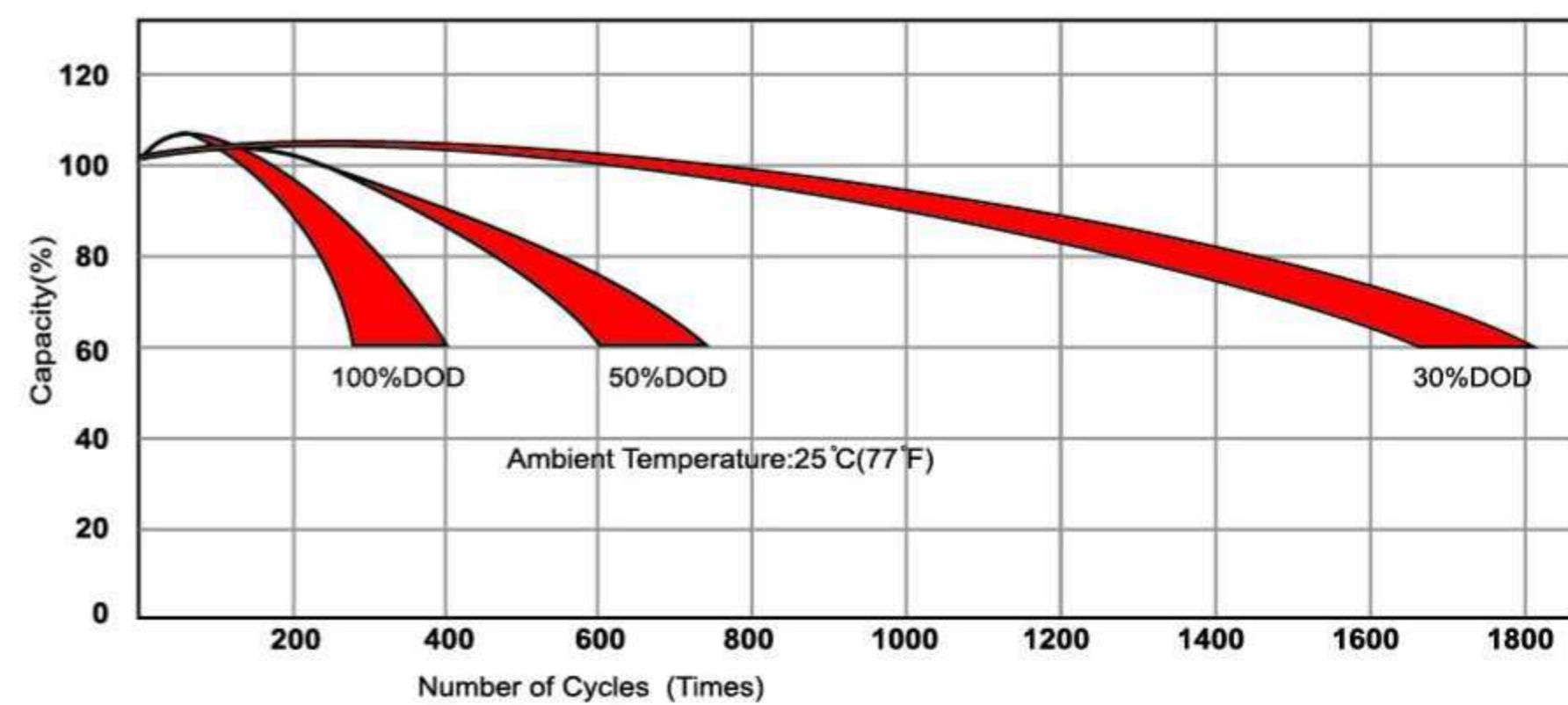

جدول میزان دشارژ با جریان ثابت در دمای ۲۵ °C (۷۷ °F) و ولتاژ نهایی مطابق با استاندارد IEC60896 - 21/22

F.V/Time	5Min	10Min	15Min	30Min	1Hr	2Hr	3Hr	4Hr	5Hr	8Hr	10Hr	20Hr
1.80V/Cell	176	124.1	97.8	59.3	36.2	22.10	15.62	13.21	10.80	7.40	6.50	3.48
1.75V/Cell	183.1	126.5	99.8	61.2	37.1	22.25	15.71	13.05	10.40	7.50	6.52	3.50
1.70V/Cell	187.4	131.4	101.9	61.8	38	22.53	16.00	13.52	11.05	7.54	6.53	3.52
1.65V/Cell	191.12	134.5	106.8	62.4	39	22.67	16.08	13.62	11.17	7.59	6.54	3.53
1.60V/Cell	196.8	137.4	110.2	63.9	40	22.8	16.17	13.72	11.28	7.62	6.56	3.54

آدرس دفتر مرکزی: تهران، خیابان شریعتی، بالاتر از مطهری کوچه بینا، پلاک ۶، طبقه ۵، واحد ۱۷ و ۱۸
 تلفن: ۰۲۱-۸۶۰۴۵۱۵۸ فکس: ۰۲۱-۸۸۴۶۱۱۱۹
 آدرس کارخانه: اشتهارد، شهرک صنعتی اشتهارد، بلوار غزالی شرقی، صنوبر اول

www.sanatrayanpars.ir
 info@sanatrayanpars.ir