



Sanat Rayan Pars

HITACO BATTERY

HB120-12 12V120AH



مانا باتری

مرکز تخصصی مشاوره، فروش و خدمات باتری‌های صنعتی

۰۹۲۰۸۴۸۰۴۴۸
 از پارک ساعی، پلاک ۲۱۳۱
 شرکت حامی انرژی مانا
 manabattery.ir

با تخصص، روشن بمان!

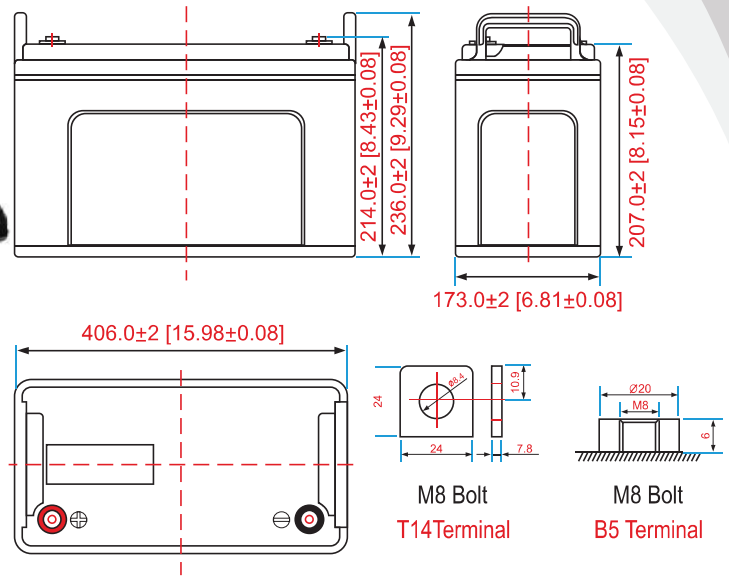

مشخصات :

HB 120-12 12V120AH				مدل باتری
20HR(6.37A,10.8V)	10HR(12.0A,10.8V)	5HR(23.35A,10.5V)	1HR(78.2A,10.5V)	ظرفیت در دمای (25°C)
127.4AH	120.0AH	116.8AH	78.2AH	
طول	عرض	ارتفاع	ارتفاع کل	ابعاد باتری
406mm (15.98inch)	173mm (6.81inch)	207mm (8.15inch)	236mm (9.29inch)	
36Kg (78.50 lbs)				وزن تقریبی
شارژ کامل در دمای 25°C: ≤ 5.0mΩ				مقاومت داخلی
۲ درصد کاهش ظرفیت در ماه در دمای ۲۵ درجه سانتیگراد (۷۷ درجه فارنهایت)				دشارژ خودبخودی (25°C)
40°C	25°C	0°C	-15°C	تغییرات ظرفیت در اثر دما
102%	100%	85%	65%	
استفاده پیوسته		سیستم آماده به کار		ولتاژ شارژ کردن در دمای (25°C)
14.4-14.6V(-30mV/°C), max. Current:36A		13.5-13.8V (-20mV/°C)		



HITACO BATTERY

HB 12V120AH Battery

 مرکز تخصصی مشاوره، فروش و خدمات باتری‌های صنعتی
 مانا باتری
 خیابان ولیعصر، پایین تر از پارک ساسی، پلاک ۳۳۱
 شرکت حامی انرژی مانا
 ۰۹۲۰۸۴۸۰۴۴۸
 ۰۲۱-۸۸۴۸۰۴۴۹
 manabattery.ir
با تخصص، روشن بمان!

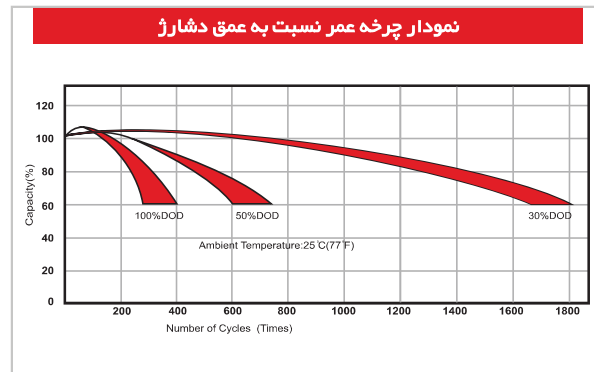
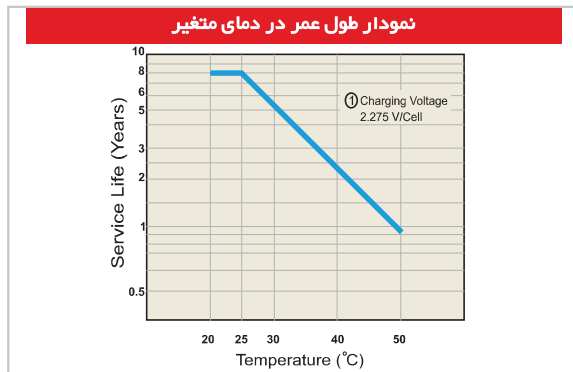
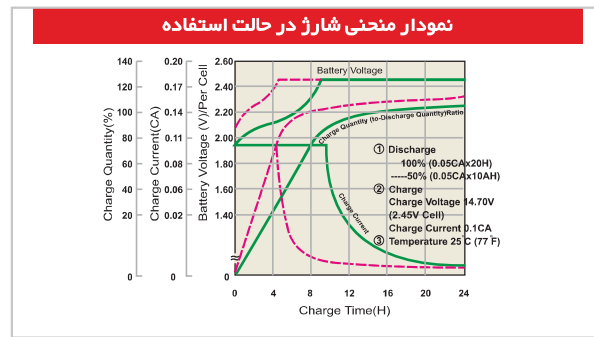
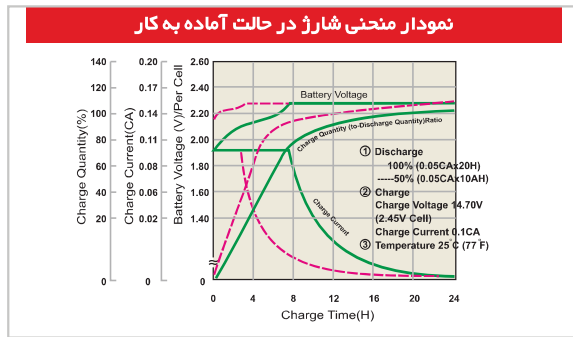
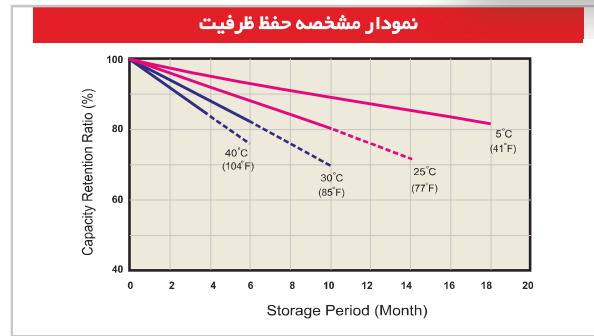
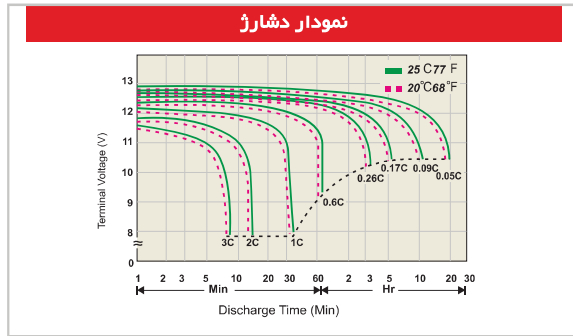

جدول جریان ثابت دشارژ در دمای ۲۵ درجه سانتیگراد

F.V/Time	5Min	10Min	15Min	30Min	1Hr	2Hr	3Hr	4Hr	5Hr	6Hr	10Hr	20Hr
1.85V/Cell	426.57	251.81	197.91	129.01	75.29	43.52	33.42	27.45	22.49	18.33	11.79	6.25
1.80V/Cell	434.72	256.62	201.69	131.48	76.73	44.36	34.06	27.97	22.92	18.69	12.00	6.37
1.75V/Cell	442.87	261.43	205.48	133.94	78.17	45.19	34.70	28.49	23.35	19.04	12.24	6.49
1.70V/Cell	482.73	277.12	217.80	139.29	79.55	45.98	35.31	29.00	23.76	19.37	12.46	6.60
1.67V/Cell	531.45	300.65	236.30	147.07	80.40	46.48	35.69	29.31	24.02	19.58	12.59	6.67

جدول تخلیه با توان ثابت در دمای ۲۵ درجه سانتیگراد

F.V/Time	5Min	10Min	15Min	30Min	1Hr	2Hr	3Hr	4Hr	5Hr	6Hr	10Hr	20Hr
1.85V/Cell	831.82	491.04	385.93	251.57	146.82	84.87	65.17	53.52	43.86	35.75	22.99	12.18
1.80V/Cell	847.71	500.42	393.30	256.38	149.63	86.49	66.42	54.54	44.69	36.44	23.40	12.42
1.75V/Cell	863.60	509.80	400.68	261.19	152.43	88.12	67.67	55.56	45.53	37.12	23.87	12.65
1.70V/Cell	941.23	540.38	427.72	271.61	155.12	89.67	68.86	56.54	46.33	37.77	24.29	12.87
1.67V/Cell	1036.32	586.27	460.78	286.78	156.78	90.63	69.59	57.15	46.83	38.18	24.55	13.01