



Sanat Rayan Pars

HITACO BATTERY



مرکز تخصصی مشاوره، فروش و خدمات باتری‌های صنعتی

خیابان ولیعصر، پایین تر از پارک ساعی، پلاک ۲۱۳۱ شرکت حامی انرژی، مانا
 ۰۹۲۰۸۴۸۰۴۴۸
 ۰۲۱-۸۸۴۸۰۴۴۹
 manabattery.ir

با تخصص، روشن بمان!



HB100-12 12V100AH

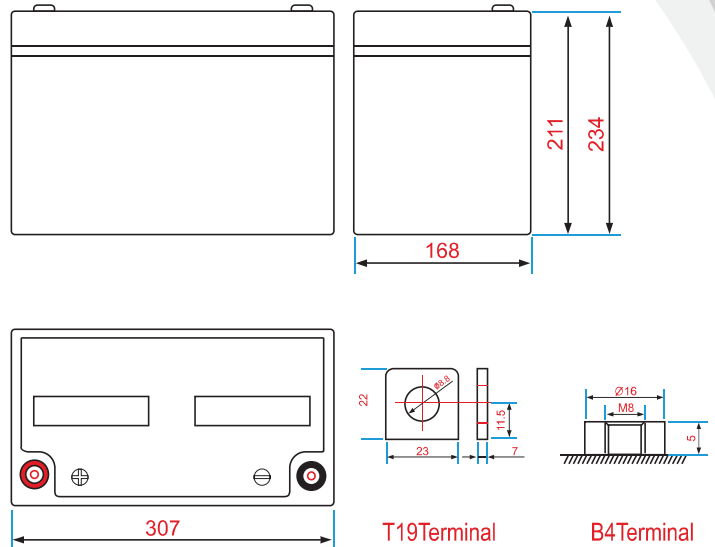

مشخصات :

HB 100-12 12V100AH				مدل باتری
20HR(5.0A,10.5V)	10HR(9.30A,10.5V)	5HR(16.0A,10.5V)	1HR(56.0A,10.5V)	ظرفیت در دمای (25°C)
100.0AH	93.0AH	80.0AH	56.0AH	
طول	عرض	ارتفاع	ارتفاع کل	ابعاد باتری
330mm (12.99inch)	173mm (6.81inch)	215mm (8.48inch)	220mm (8.66inch)	
30Kg (63.06 lbs)				وزن تقریبی
شارژ کامل در دمای 25°C: ≤ 6.5mΩ				مقاومت داخلی
۲ درصد کاهش ظرفیت در ماه در دمای ۲۵ درجه سانتیگراد (۷۷ درجه فارنهایت)				دشارژ خودبخودی (25°C)
40°C	25°C	0°C	-15°C	تغییرات ظرفیت در اثر دما
102%	100%	85%	65%	
استفاده پیوسته		سیستم آماده به کار		ولتاژ شارژ کردن در دمای (25°C)
14.4-14.6V(-30mV/°C), max. Current:30A		13.6-13.8V (-20mV/°C)		



HITACO BATTERY

HB 12V100AH Battery

 مرکز تخصصی مشاوره، فروش و خدمات باتری‌های صنعتی
 مانا باتری
 خیابان ولیعصر، پانین تر از پارک ساعی، پلاک ۳۳۱
 شرکت حامی انرژی مانا
 ۰۹۲۰۸۴۸۰۴۴۸
 ۰۲۱-۸۸۴۸۰۴۴۹
 manabattery.ir
با تخصص، روشن بمان!

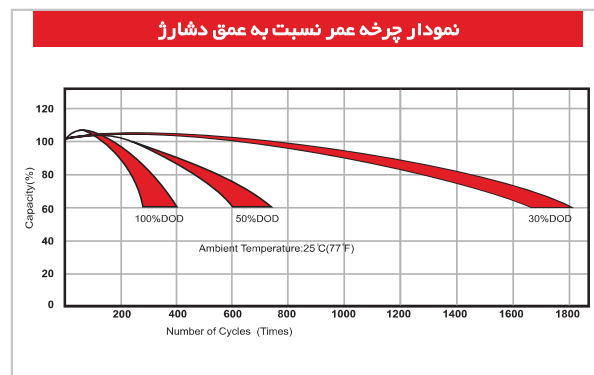
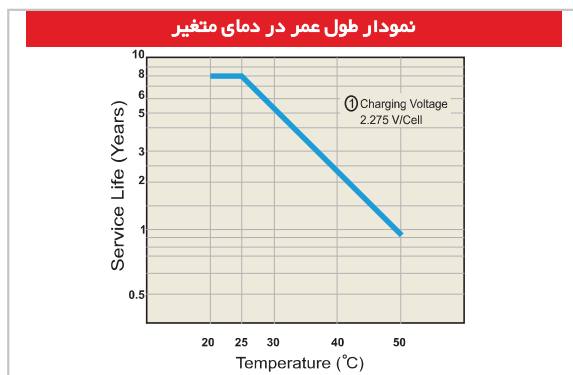
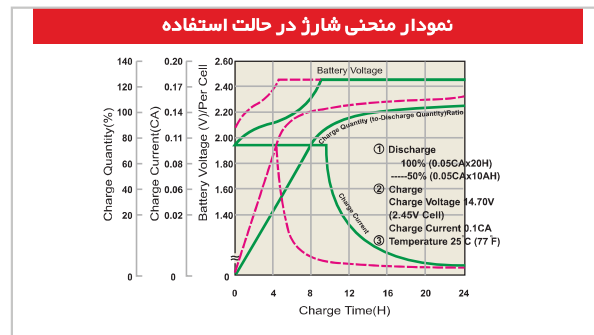
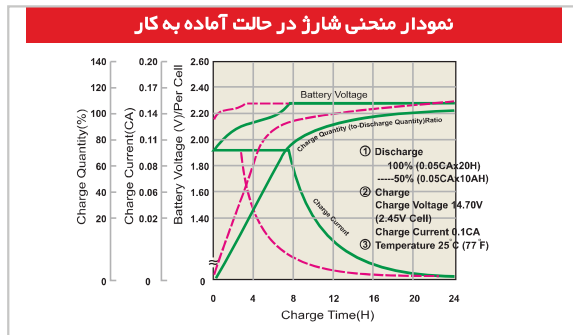
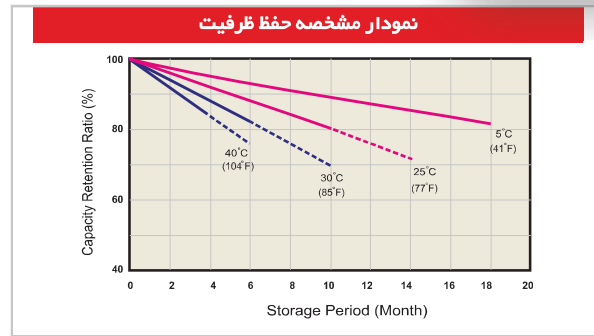
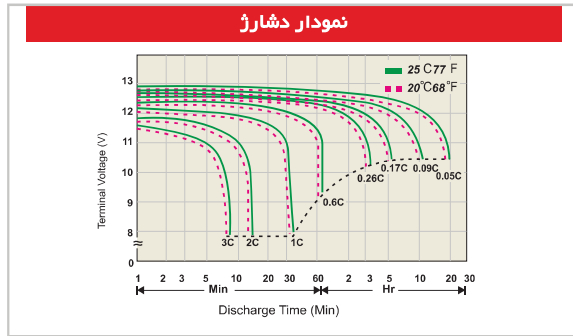

جدول جریان ثابت دشارژ در دمای ۲۵ درجه سانتیگراد

F.V/Time	5Min	10Min	15Min	30Min	1Hr	2Hr	3Hr	4Hr	5Hr	6Hr	10Hr	20Hr
1.85V/Cell	226.0	166.4	144.5	87.2	51.4	30.2	22.6	19.01	15.65	14.40	9.60	4.90
1.80V/Cell	234.6	172.8	150.0	90.5	53.5	31.5	23.5	19.80	16.30	15.00	10.00	5.00
1.75V/Cell	258.1	181.4	157.5	94.1	55.6	32.4	24.2	20.00	16.46	15.15	10.10	5.05
1.70V/Cell	288.6	190.1	165.0	98.6	56.7	33.1	24.7	20.20	16.63	15.30	10.20	5.10
1.67V/Cell	319.1	198.7	172.5	101.4	58.9	34.0	25.4	20.39	16.79	15.45	10.30	5.15

جدول تخلیه با توان ثابت در دمای ۲۵ درجه سانتیگراد

F.V/Time	5Min	10Min	15Min	30Min	1Hr	2Hr	3Hr	4Hr	5Hr	6Hr	10Hr	20Hr
1.85V/Cell	429.3	316.2	274.5	165.6	97.6	57.5	42.9	36.12	29.73	27.36	18.24	9.30
1.80V/Cell	445.7	328.3	285.0	172.0	101.7	59.9	44.7	37.62	30.97	28.50	19.00	9.50
1.75V/Cell	490.3	344.7	299.3	178.8	105.7	61.6	46.0	38.00	31.28	28.79	19.19	9.60
1.70V/Cell	548.3	361.2	313.5	187.4	107.7	62.8	46.9	38.37	31.59	29.07	19.38	9.69
1.67V/Cell	606.2	377.6	327.8	192.6	111.8	64.6	48.2	38.75	31.90	29.36	19.57	9.79